

# DEVELON

Graafmachines op rupsen

# DX225LC-7X



Maximaal vermogen	174 pk
Bedrijfgewicht	23,3 t
Inhoud graafbak	1,28 m <sup>3</sup>



#### **VOORDELEN VAN 2D MACHINEBEGELEIDING**

- Sneller klaar
- Geen nattevingerwerk meer
- Minder overdoen
- Minder uitzetten
- Minder controleren
- Minder overhead
- Minder slijtage
- Op afstand voortgang bewaken
- Lager brandstofverbruik voor project
- Lagere materiaalkosten
- Beter overzicht

# **DEVELON DX225LC-7X SMART GRAAFMACHINE OP RUPSEN**

Autonomer zijn, zonder dat iemand metingen hoeft te verrichten.  
Efficiënter werken, van meet af aan op maat.

# DE EERSTE DEVELON SMART GRAAFMACHINE

## DEVELON DX225LC-7X, SNELLER EN SLIMMER WERKEN

De nieuwe Develon DX225LC-7X graafmachine zit boordevol functies:

- Geïntegreerde 2D machinebegeleiding helpt de operator efficiënter te werken
- Geïntegreerde 2D machinebesturing met semiautomatische bewegingen: de operator bedient de arm, de machine bedient de giek en de bak
- Geïntegreerd weegsysteem voorkomt te zwaar belaste trucks
- Virtuele E-Fence: een virtuele barrière om ongevallen te voorkomen: de machine stopt automatisch zodra de door u ingestelde limiet wordt bereikt
- Laserontvanger voor 2D toepassingen ontvangt continu informatie over de referentielijn

## 2D MACHINEBEGELEIDING EN MACHINEBESTURING

De sensoren herkennen in realtime de positie van elk werktuig en besturen de voorbouw om het doel te bereiken volgens de planning. De bak en giek volgen automatisch de referentielijn terwijl de operator de arm bedient.



## LASERONTVANGER

Dankzij de laserontvanger ontvangt het systeem altijd het referentiepunt, zelfs als de machine wordt verplaatst. De operator hoeft dus niet steeds opnieuw het referentiepunt in te stellen nadat de machine is verplaatst.

## DEVELON DX225LC-7X MACHINEBESTURING: BELANGRIJKE ONDERDELEN



# SNELLER EN BETER WERKEN MET DE SMART GRAAFMACHINE

## DEVELON DX225LC-7X, SNELLER EN SLIMMER WERKEN

De nieuwe graafmachine beschikt standaard over tal van functies:

- Geïntegreerde 2D machinebegeleiding
- 2D machinebesturing met semiautomatische bewegingen
- Geïntegreerd weegsysteem
- E-Fence (een virtuele barrière om ongevallen te voorkomen)
- Laserontvanger voor 2D toepassingen

### 2D MACHINEBEGELEIDING

De op de graafapparaten en het chassis geplaatste sensoren herkennen in realtime de positie van elk werktuig en helpen de operator het gedefinieerde doel te bereiken.

### 2D MACHINEBESTURING

De sensoren herkennen in realtime de positie van elk werktuig en besturen de voorbouw om het doel te bereiken volgens de planning. De bak en giek volgen automatisch de referentielijn terwijl de operator de arm bedient.

### MOTOR

De bijzonder krachtige Develon-motor, met een hoog koppel bij lage toerentallen, combineert betrouwbaarheid met milieuvriendelijkheid. De 6-cilinder motor voldoet aan Stage V en levert 129 kW bij 1800 tpm.

### LEVENSDUUR ONDERSTEL

Gesmeed stalen, geharde toprollen, rollen met oliesmering, hitte-behandelde kettingwielen, geharde, hitte-behandelde rupsen met vetsmering en een langere levensduur.

### UITSTEKENDE STABILITEIT

Verhoogd contragewicht voor het gebruik van zware aanbouwdelen.



## UW VEILIGHEID IS ONZE PRIORITEIT

Standaard camera's aan de zijkanten en achterkant. antislip treden en platformen plus relingen op de bovenbouw.

Optioneel 360° camera met zicht rondom (AVM) gekoppeld met ultrasone detectie voor maximale veiligheid tijdens het werk als er mensen rondlopen. Grote zijspiegels, sterke ledlampen en rijalarm.

## ONGEËVENAARD COMFORT

Een van de ruimste cabines op de markt, met lage geluids- en trillingsniveaus en uitstekend zicht rondom.

Dankzij de verwarming (en zelfs een optionele koelfunctie) van de premium stoel en de verbeterde luchtventilatie kunt u zich in elke situatie concentreren op uw werkzaamheden.

## VOLLEDIGE CONTROLE OVER HET BRANDSTOFVERBRUIK

De legendarische Develon DLo6V Stage V motor, de allernieuwste generatie D-Eco Power met FEH (volledig elektrische hydrauliek) en de 3e generatie Smart Power Control (SPC3) zorgen voor een ongeëvenaard laag brandstofverbruik. Houd volledige controle over uw brandstofverbruik met de instelbare motorafschakeling.

## GEAVANCEERDE FILTERS

De meest efficiënte filters en scheiders vangen water en stof op om uw investering optimaal te beschermen.

## EENVOUDIG ONDERHOUD

Onderhoudsgegevens rechtstreeks afleesbaar op het bedieningspaneel. Alle filters eenvoudig vanaf grondniveau bereikbaar. En om de koelers te beschermen en stilstand te minimaliseren beschikt het koelsysteem over een fijnmazig gaas over de luchtinlaat.





#### **Nieuwe FEH (volledig elektrische hydrauliek) technologie**

De FEH-technologie richt zich vooral op brandstofbesparing en het combineren van bewegingen. Tegendruk en energieverliezen behoren tot het verleden door precies de benodigde hoeveelheid olie af te geven. De joysticks en pedalen zijn volledig elektrisch, maar voelen voor de

bestuurder hetzelfde aan als hydraulische joysticks. FEH stuurt een elektrisch signaal direct naar de controller zodat de informatie nauwkeuriger en sneller is. Omdat we geen stuurdruk hebben, besparen we energie en hebben dus een lager brandstofverbruik.

# TOPPRESTATIES EN LAAG BRANDSTOF- VERBRUIK

## HET VERMOGEN OM PRODUCTIEVER TE ZIJN

- De DX225LC-7X is met de allernieuwste generatie Develon-motor uitgerust.
- Deze motor voldoet aan Stage V en heeft een uiterst lage uitstoot omdat het voor ons van het grootste belang is de invloed op het milieu te beperken.
- Uitlaatgassen worden gereinigd door selectieve katalytische reductie (SCR), een dieseloxidekatalysator (DOC) en een roetfilter (DPF).  
Het eerste onderhoud hoeft pas na 8000 uur te worden uitgevoerd.

## LAAG BRANDSTOFVERBRUIK

- Keuze uit vier vermogensmodi (Eco, Standard, Power, Power Plus) en een automatisch Smart Power Control systeem voor optimaal vermogen en lager brandstofverbruik in alle situaties.
- Uitschakelautomaat: schakelt de motor uit wanneer deze een bepaalde tijd stationair loopt. De bestuurder kan via het Develon Smart Touch-scherm instellen na hoeveel tijd de motor automatisch wordt uitgezet.

## TURBOLADER MET VARIABLE DRUK

Optimaliseert bij alle toerentallen en onder alle belastingen de luchttoevoer naar de verbrandingskamers waardoor de uitlaatgassen schoner zijn en het brandstofverbruik lager.

## SPC3 (SMART POWER CONTROL)

Twee systemen (variabele toerentalregeling en pompkoppelregeling) die samen voor een lager brandstofverbruik bij gelijke productiviteit zorgen.

Het systeem verlaagt het motortoerental en past het pompkoppel aan de werkomstandigheden aan.

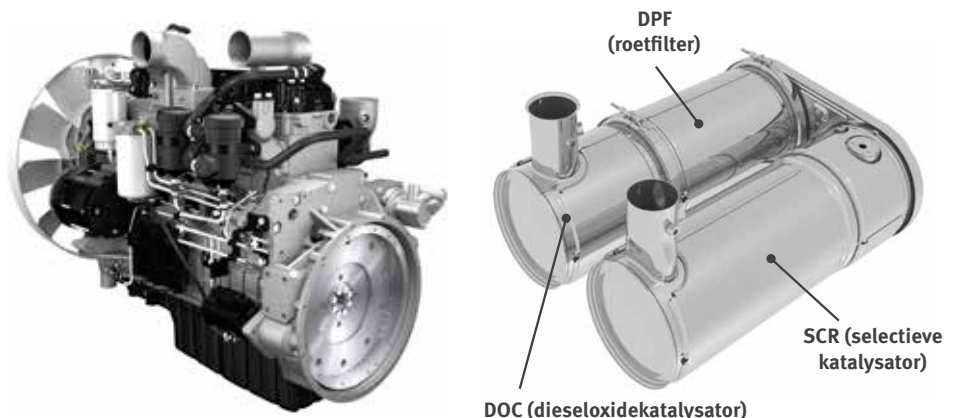



# BETROUWBAARHEID ZIT ONS IN HET BLOED

In uw vak is betrouwbaar gereedschap onontbeerlijk. Bij Develon staan een lange levensduur en betrouwbaarheid centraal bij de ontwikkeling van onze machines. De materialen en constructies worden onderworpen aan strenge tests om de sterkte en weerstand onder de meest extreme omstandigheden te meten.



# ONTWORPEN VOOR ALLROUND LANGDURIG GEBRUIK ONDER ZWARE OMSTANDIGHEDEN

## EXTRA STERK X-CHASSIS

Het X-chassis is ontworpen met de eindige-elementenanalyse en met 3D-computersimulatie voor een zo groot mogelijke sterke en lange levensduur.

## LEVENSDUUR ONDERSTEL

- De rups bestaat uit afgesloten, zelfsmurende schakels voor langdurige betrouwbaarheid
- De rupsveer en het loopwiel zijn gekoppeld om de prestaties langdurig constant te houden en het onderhoud te vereenvoudigen.
- Gegoten, sterke stalen tandwielen bieden de hoogste weerstand.
- De rupsrollen zijn gesmeerd voor de gehele levensduur.

## VERSTERKTE GIEK EN ARM

Tijdens de ontwikkeling van onze machines voeren we uitgebreide tests uit om binnen de gehele giekconstructie de optimale verdeling van de belasting te berekenen. Samen met het dikkere materiaal betekent dit minder metaalmoeheid en een grotere betrouwbaarheid en langere levensduur.

Om de basis van de arm beter te beschermen zijn verstevigingsbalken aangebracht en zijn de bussen in het midden en aan het eind van de arm verstevigd.

## GEAVANCEERDE FILTERS

- Brandstoffilters en waterafscheider: een waterafscheider van het filtertype vangt vocht in de brandstof op, vermindert de verontreiniging en voorkomt problemen met de brandstof. De machine beschikt verder standaard over voorfilters en dubbele hoofdfilters waarmee de brandstof zo zuiver wordt gemaakt, dat de kans op brandstofproblemen minimaal is.
- Luchtfilter van het cycloon-type: levensduur en motorefficiëntie zijn direct afhankelijk van de hoeveelheid verontreinigingen in de aangevoerde lucht. Daarom is een luchtfilter van het cycloon-type (standaard) de eerste stap in een inlaatsysteem dat de meeste deeltjes uit de lucht filtert. Het systeem is zelfreinigend en onderhoudsvrij en kan alle soorten verontreinigingen, zoals modder, sneeuw, regen, bladeren, zaagsel, plantenresten enz. opvangen.

## GEAVANCEERDE PEN-EN-BUS-TECHNOLOGIE

Voor het giekcharnierpunt wordt een intensief gesmeerd metaal gebruikt om de levensduur van het onderdeel en de smeerintervallen te verlengen. De bakverbinding heeft EM (Enhanced Macrosurface) bussen. Deze hebben een speciaal ontworpen oppervlaktepatroon en een zelfsmurende deklaag voor verbeterde smering en efficiëntere afvoer van restmateriaal. De uiterst harde en slijtvaste schijven en polymeren platen in het bakscharnier zorgen voor een nog langere levensduur.



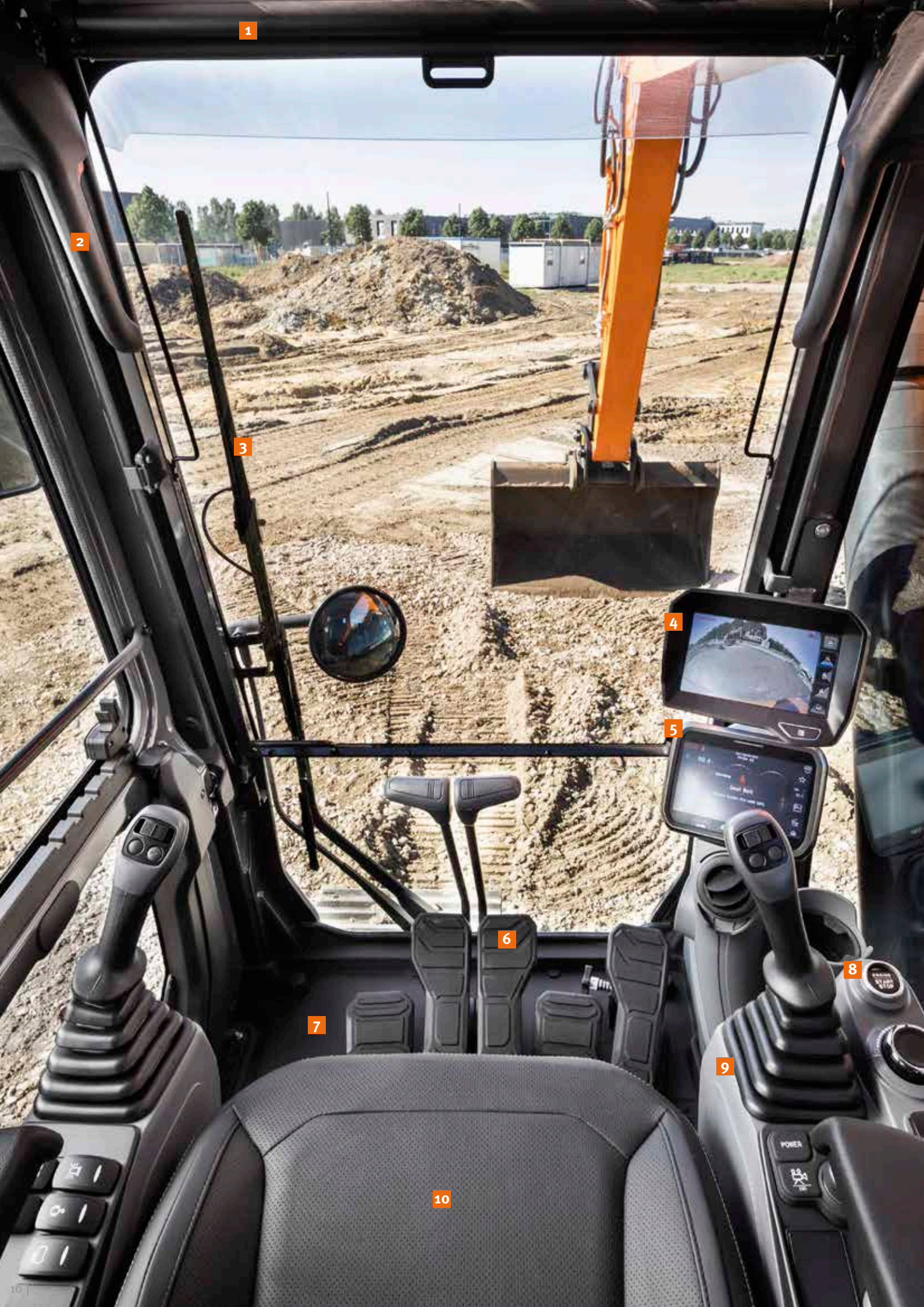

1

2

3

4

5

6

7

8

9

10

1. Zonnescherm
2. Raamgreep
3. Parallele ruitenwissers
4. 360° AVM-camerasysteem voor zicht rondom (optioneel)
5. Develon Smart Touch
6. Herontworpen pedalen
7. Vlakke, grote, gemakkelijk schoon te maken vloer
8. Sleutelloos starten (Develon Smart Key)
9. Joysticks en schakelaars zijn in de verstelbare bedieningsconsoles ingebouwd
10. Verwarmde en gekoelde (optie) stoel
11. Beter zicht naar rechts onder
12. Opbergvak voor zonnebril
13. Aparte hendel voor het instellen van de hoogte en kantelfunctie van de zitting

# UITERST COMFORTABEL WERKEN

## BESTE WERKOMGEVING IN DE KLASSE

De DX225LC-7X is ontworpen met oog op de best mogelijke werkomstandigheden. De geavanceerde, uiterst moderne ROPS-cabine heeft voor uw veiligheid een drukregeling en is ISO gecertificeerd. Een kwalitatief hoogwaardige, verwarmde stoel (en zelfs stoelkoeling als optie leverbaar) met luchtvering biedt de gebruiker maximaal comfort.

## ONGEËVENAARD COMFORT

U profiteert, in een comfortabele stoel, van ongehinderd zicht rondom over het werkkerrein en van de beschikbaarheid van verschillende opbergvakken.

Pedalen, joysticks en armleuningen zijn allemaal ontwikkeld voor gebruikerscomfort en efficiëntie. De geluids- en trillingsniveaus zijn opmerkelijk laag, terwijl de effectiviteit van de airconditioning en de automatische klimaatregeling aanzienlijk is verbeterd. Dankzij deze functies kunt u urenlang doorwerken zonder vermoeid te raken.

Dankzij het handsfree systeem mist u geen enkel belangrijk telefoontje en blijft u bereikbaar voor uw klanten terwijl u de machine bedient.

## CABINE-OPHANGING

De cabine is uitgerust met een ophangstelsel (CabSus-ophanging) dat trillingen dempt en uitstekende bescherming biedt bij botsingen. Dit systeem absorbeert schokken en trillingen veel effectiever dan een conventioneel silentblock ophangstelsel.

## DEVELON SMART TOUCH

U kunt op het brede 8-inch touchscreen eenvoudig door de verschillende menu's bladeren, bijvoorbeeld voor vermogensinstellingen en het instellen van de hulphydrauliek. U kunt er ook een Bluetooth apparaat op aansluiten of naar uw favoriete radiozender luisteren.

## 360° AVM-CAMERASYSTEEM VOOR ZICHT RONDOM (OPTIONEEL)

Het 360° AVM-camerasysteem biedt u een onbelemmerd zicht op de omgeving van de machine.





## **MET BUSINESSCLASS STOELN**

Met de ergonomische knoppen, het goed zichtbare kleurendisplay en Develon Smart Touch heeft u de machine altijd volledig onder controle.

# EENVOUDIG EN VOLLEDIG IN CONTROLE

## DYNAMISCH VERMOGENSMANAGEMENT

- Automatische selectie van rijsnelheid (langzaam/snel)
- Door inschakeling van het bekrachtigingssysteem wordt de graafkracht met 10% vergroot
- Met een tiptoets wordt het motortoerental onmiddellijk verlaagd tot langzaam stationair draaien
- Als alle knoppen en joysticks 4 seconden (instelbaar) in de neutrale stand staan, gaat de motor naar stationair, om zuiniger te werken en het geluidsniveau in de cabine te verlagen

## INTELLIGENTE ZWEVENDE GIEK (OPTIONEEL)

Met de 'intelligente zwevende giek' gaat de giek omhoog of omlaag als de toepassing daarom vraagt:

- Instelling hydraulische breekhamer: als met de giek omlaag wordt gewerkt, dan beweegt de giek vrij onder het eigengewicht. Dit vermindert schokken en trillingen, en zorgt ervoor dat de breekhamer langer meegaat.
- Volledig zwevend: met de giek omlaag gaat deze met de ondergrond mee omhoog en omlaag.

## NIEUWE FINE SWING-FUNCTIE

Een andere nieuwe standaardfunctie is de Fine Swing-functie. Met deze functie schudt een opgetild voorwerp minder aan het begin en het eind van de zwenkbeweging van de graafmachine. Dit vergroot de veiligheid voor mensen die in de nabijheid werken en voorkomt schade als het voorwerp uit de graafmachine zou vallen. Als u de Fine Swing-functie activeert, dan wordt de overschrijdingsmodus uitgeschakeld. Zo bereikt de DX225LC-7X op soepele wijze de maximale zwenksnelheid en komt de schok van de draai op het moment van stoppen te vervallen. Dit resulteert in een soepele stop.

## 4 BEDRIJFSMODI EN 4 KRACHTMODI

Deze modi leveren altijd het vermogen voor uw toepassing en minimaal brandstofverbruik:

- Bedrijfsmodi: Eenwegmodus, tweewegmodus, graafmodus en hefmodus.  
Bij de tweewegmodus is er nu een voorkeursklep op de aanbouweelleiding aangebracht om de productiviteit van de machine te verhogen wanneer een aanbouwdeel wordt gebruikt en de arm tegelijkertijd wordt bewogen.  
Er is ook een nieuwe modus beschikbaar: speciaal voor het gebruik van tiltrotators, om de precisie te maximaliseren en de tegendruk te minimaliseren.
- Krachtmodi: Power-Plus, Power, Standard of Eco.

## UITERST NAUWKEURIGE VINGERTIPBEDIENING

- Het nieuwe multifunctionele 8" Develon Smart Touch-scherm laat alle nuttige informatie in een intuïtief visueel formaat zien.
- U kunt in één oogopslag de status en de instellingen van de machine zien om deze optimaal te laten werken.
- De unieke jog/shuttle-schakelaar van Develon maakt eenvoudige, nauwkeurige bediening van alle machinefuncties mogelijk.
- U kunt met de bijzonder gevoelige en licht lopende joysticks veilig, soepel en zelfverzekerd werken.
- De proportionele duimschakelaars op de joysticks kunnen horizontaal of verticaal worden geplaatst, al naar gelang de wens van de bestuurder, om de hydraulische aanbouwdelen optimaal te kunnen bedienen.



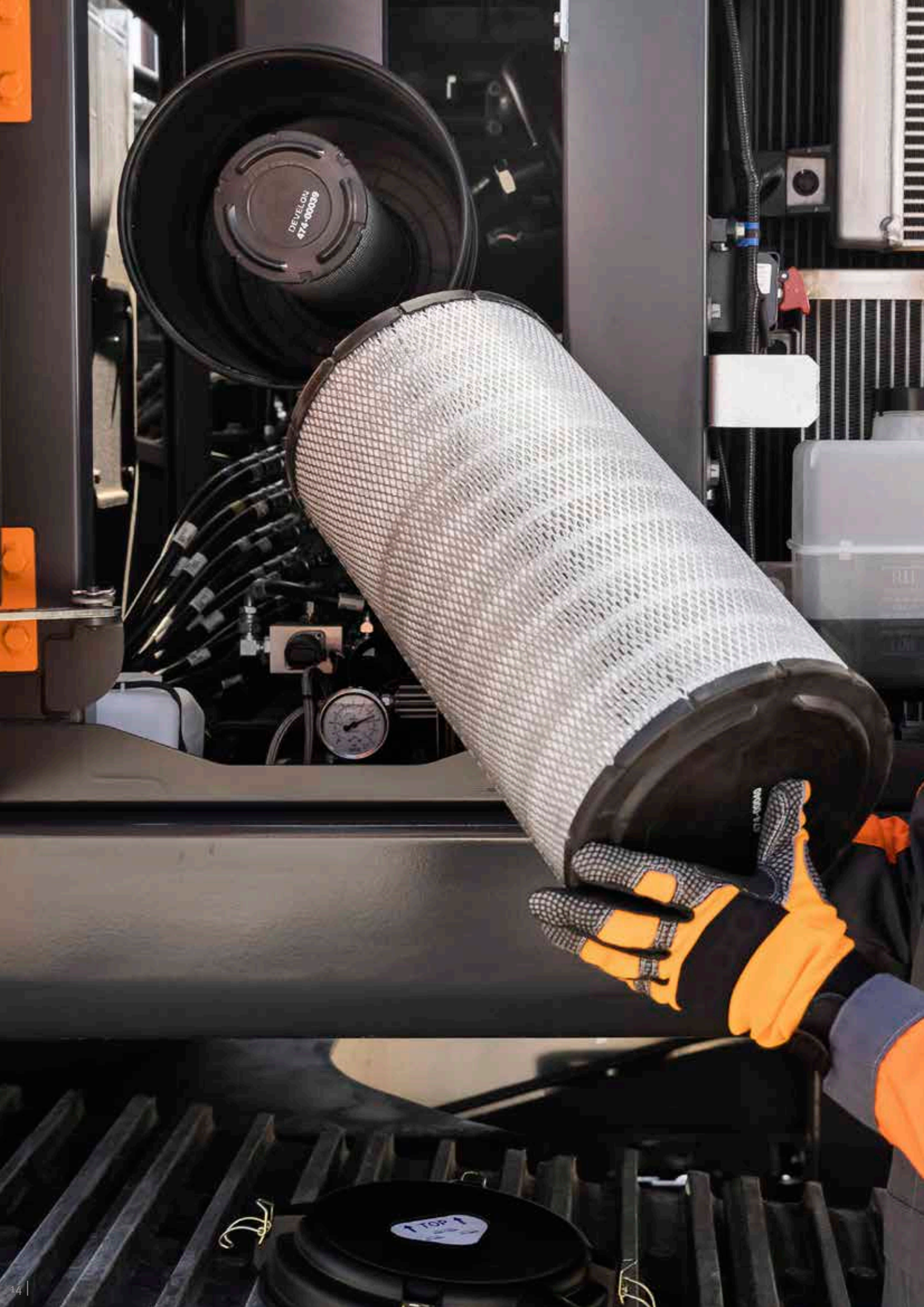

# EENVOUDIG ONDERHOUD VOOR EEN MAXIMALE BESCHIKBAAR- HEID

## EENVOUDIG TOEGANKELIJK VOOR ONDERHOUD

- Door de grote relingen en antisliptreden en -platen is de toegang tot de gehele bovenbouw veiliger en gemakkelijker.
- Het airconditioningfilter is aan de zijkant van de cabine aangebracht om het beter toegankelijk te maken. Het filter kan met een sleutel worden geopend
- Dankzij de onderbrekingschakelaar kan de accu gemakkelijk worden losgekoppeld voor langdurige opslag.
- De bedrijfsurenteller is vanaf de grond goed zichtbaar.
- In de voorfilterleiding en in de afvoerleiding van de brandstoftank zijn afsluitkleppen aangebracht om onderhoud te vergemakkelijken en lekkages te voorkomen.
- De motoronderdelen zijn via de boven- en zijpanelen bereikbaar.
- Voor betere toegang en onderhoudsgemak zijn alle filters (motoroliefilter, brandstofvoorfilters, brandstoffilters en stuurfilter) in het pompcompartiment geplaatst.
- Er is standaard een elektrische pomp om de brandstoffilters te primen.
- Fijn gaas op de zijdeuren en op de koeler zelf filtert de inlaatlucht die naar de koeler gaat, voor betere koelprestaties en minder onderhoud.

## ADBLUE® TANK

Sensoren in de tank communiceren met de ECU en detecteren het AdBlue®-peil en eventuele andere problemen met het systeem. Tevens uitgerust met een AdBlue®-niveau-indicator tijdens het bijvullen (ledlamp), om overvulling te voorkomen.

## GEGROEPEERDE SMEERPUNTEN

Voor een eenvoudiger onderhoud zijn de smeerpunten gegroepeerd. Optioneel is een automatisch smeersysteem leverbaar.



# TECHNISCHE SPECIFICATIES

## MOTOR

De Develon DLo6V dieselmotor is ontworpen op hoge prestaties en een laag brandstofverbruik en voldoet aan de nieuwste Stage V-emissievoorschriften. Voor een optimale machineprestatie gebruikt de motor brandstofinjectionssystemen onder hoge druk, een tussenkoeler en een elektronische regeleenheid. De motor is een viertakt motor met vloeistofkoeling, een wastegate turbocharger, dieseloxidekatalysator (DOC), selectieve katalytische reductie (SCR) en een roetfilter (DPF).

### Model

Develon DLo6V

### Aantal cilinders

6

### Nominaal vermogen bij 1800 tpm

SAE J1995 129 kW (174 pk)

SAE J1349 119 kW (160 pk)

### Max. koppel bij 1400 tpm

82 kgf·m

### Stationair (laag - hoog)

800 [±50] - 1800 [±50] tpm

### Cilinderinhoud

5890 cm<sup>3</sup>

### Boring × slag

100 × 125 mm

### Startmotor

24 V / 6 kW

### Accu's, dynamo

2 × 12 V, 150 Ah – 24 V, 100 A

### Luchtfilter

Luchtfilter met dubbel element en stofafscheider met voorfilter volgens het cycloon-type

## ONDERSTEL

De graafmachines zijn in het geheel bijzonder sterk gebouwd van materialen met hoge kwaliteit met een lange levensduur. Alle lussen zijn ontworpen op minimale materiaalspanningen.

- Rupsrollen gesmeerd voor de gehele levensduur
- Losse rollen en kettingwielen voorzien van vrijdragende afdichtingen
- Rupsplaten vervaardigd uit inductiegeharde legering met drie ribben
- Hittebehandelde verbindingsspennen
- Hydraulische rupsspanner met schokdempend spanmechanisme

### Bovenrollen (standaard rupsplaat)

2

### Onderrollen

8

### Aantal schakels en rupsplaten per kant

49

### Schakelafstand

190 mm

## HYDRAULISCH SYSTEEM

Het systeem voor elektronische vermogensoptimalisatie (e-EPOS) is het brein van de graafmachine. Het minimaliseert het brandstofverbruik en optimaliseert de efficiency van het hydraulische systeem onder alle werkomstandigheden. Om de motor en de hydrauliek te harmoniseren is het e-EPOS via een gegevensverbinding met de elektronische regeleenheid van de motor verbonden. Het nieuwe hydraulische systeem D-Eco Power, elektronisch geregeld, levert de exact benodigde hoeveelheid debiet zonder energieverlies.

- Twee rijnsnelheden bieden ofwel meer koppel ofwel een hogere snelheid
- Cross-sensing brandstofbesparend pompsysteem
- Automatisch systeem voor lager toerental
- Vier bedrijfsmodi en vier krachtmodi
- Regeling van het debiet en de druk van de hulphydrauliek vanaf het besturingspaneel
- Computerondersteunde regeling van het pompdebiet

### Hoofdpompen

Twee axiale zuigerpompen met variabele slag

Maximaal debiet bij 1800 tpm 2 × 210,6 l/min

### Hulppomp

Tandwielpomp

Maximaal debiet bij 1800 tpm 27 l/min

### Instelling ontlastklep

Aanbouwdeel 350 kgf/cm<sup>2</sup>

Rijden 370 kgf/cm<sup>2</sup>

Zwenken 270 kgf/cm<sup>2</sup>

Stuur 40 kgf/cm<sup>2</sup>

## HYDRAULISCHE CILINDERS

Zuigerstangen en cilinders van staal van hoge sterkte. Alle cilinders zijn voorzien van een schokdempend mechanisme om een schokvrije werking en een langer zuigerleven te waarborgen.

Aantal cilinders	Aantal	Boring x stangdiameter x slag (mm)
Giek	2	125 × 85 × 1263
Arm	1	140 × 100 × 1443
Bak	1	120 × 80 × 1060



## CABINE

De airconditioning en de verwarming zijn geïntegreerd voor optimale klimaatregeling. Een automatisch geregelde ventilator blaast de gefilterde lucht door meerdere uitstroomopeningen de cabine in.

De verwarmde stoel met luchtvering beschikt over een veiligheidsgordel. De bestuurder kan de ergonomische stoel en de joystickconsole onafhankelijk naar wens instellen.

### A-gewogen geluidsdrukniveau bij de bestuurder, $L_{pAd}$ (ISO 6396:2008)

70 dB(A)

### A-gewogen geluidsvermogensniveau bij de bestuurder, $L_{wAd}$ (2000/14/EG)

Opgegeven: 102 dB(A)

Gemeten: 101 dB(A)

## ZWENKMECHANISME

Voor het zwenkmechanisme wordt een axiale zuigermotor gebruikt die een tweetraps planetaire overbrenging in oliebad aandrijft voor het hoogste koppel.

- Zwenklager: kogellager van het schuiftype, in enkele rij, met inductiegehard inwendig tandwiel
- Inwendig tandwiel en pignon ondergedompeld in smeermiddel

### Maximale zwenksnelheid

10,9 tpm

### Maximaal zwenkkoppel

8400 kgf·m

## GEWICHT

	Breedte rupsplaten (mm)	Machinegewicht (t)	Bodemdruk (kgf/cm <sup>2</sup> )
Drieribs rupsplaten	600 (std)	23,3	0,48
	700	23,6	0,41
	800	23,9	0,37
	900	24,2	0,33

## GEWICHTEN VAN ONDERDELEN

Onderdeel	Eenheid	Gewicht	Opmerkingen
Bovenbouw zonder voorbouw	kg	11218	Met contragewicht
Onderbouw	kg	7744	
Contragewicht	kg	4900	
Voorbouw	kg	4322	
Giek	mm kg	5700 1469	Inclusief bussen
Arm	mm kg	2400 / 2900 / 3500 577 / 664 / 806	
Dozerblad (2990 mm)	kg	899	voor 600 mm rupsplaten. Dozercilinder (elk): 90 kg

## INHOUDEN VLOEISTOFFEN

Brandstoftank	400 l
Koelsysteem (radiateur)	29,7 l
AdBlue®-tank (DEF)	31,5 l
Hydrauliekolietank	195 l
Motorolie	27 l
Zwenkaandrijving	5 l
Rijvoorziening	2 × 4 l

## AANDRIJVING

Elk van de rupsen wordt door een onafhankelijke axiale zuigermotor met hoog koppel via planetaire reductietandwielen aangedreven. Twee hendels/bedieningspedalen staan borg voor een soepele loop met contra-rotatie wanneer gewenst. Het frame van de rupsen beschermt de rijmotoren, remmen en planeetwielen. De rupsremmen beschikken over meerdere schijven die met een veer worden aangedrukt en hydraulisch gelost.

### Rijsnelheid (laag - hoog)

3,1 - 5,5 km/u

### Maximale tractie

27,5 t

### Maximaal klimvermogen

35° / 70%

# TECHNISCHE SPECIFICATIES

## LAADBAKKEN

Type bak	Inhoud (m <sup>3</sup> ) volgens SAE	Breedte (mm)		Gewicht (kg)	rupsplaten 600 mm		
		Met zijsnijders	Zonder zijsnijders		Monogiek		
					Arm 2,40 m	Arm 2,90 m	Arm 3,50 m
DC	0,45	-	1500	357	-	-	-
Universeel	0,51	772	722	529	A	A	A
	0,81	1128	1065	654	A	A	A
	0,92	1236	1173	697	A	A	A
	1,05	1372	1309	751	A	A	A
	1,17	1493	1430	809	A	B	B
	1,28	1607	1544	848	A	B	C
Hard	0,73	982	916	732	A	A	A
	0,90	1130	1064	804	A	A	A
	1,07	1286	1220	864	A	A	B
	1,24	1438	1372	923	A	B	C
	1,32	1516	1450	967	A	B	C
	1,49	1666	1600	1039	B	C	D

A: Geschikt voor materialen met een dichtheid van maximaal 2100 kg/m<sup>3</sup>

B: Geschikt voor materialen met een dichtheid van maximaal 1800 kg/m<sup>3</sup>

C: Geschikt voor materialen met een dichtheid van maximaal 1500 kg/m<sup>3</sup>

D: Geschikt voor materialen met een dichtheid van maximaal 1200 kg/m<sup>3</sup>

Gebaseerd op ISO 10567 en SAE J296, armlengte zonder snelkoppeling. Uitsluitend ter referentie.

## DEVELON BAKKEN

Vier keer meer. Meer keus, meer betrouwbaarheid, meer sterkte, meer prestaties

### Universele bak



De universele bak is bedoeld voor graafwerkzaamheden en het manipuleren van zachte tot middelharde materialen (weinig slijtende materialen zoals grond, leem, steenkool).

### Bak voor zwaar gebruik



De bak voor zwaar gebruik is bedoeld voor graven in compacte materialen zoals zware klei, gesprongen kalksteen, materialen met weinig steen of grind.

### Bak voor extra zwaar graafwerk



De bak voor extra zwaar graafwerk is bedoeld voor graven in zware materialen als losse of gesprongen rots, samengeperste klei en steen.

### Bak voor extreem zwaar graafwerk



De bak voor extreem zwaar graafwerk is bedoeld als een variant van de bak voor extra zwaar graafwerk die langer meegaat bij het graven in de allerzwaarste materialen.

# AFMETINGEN

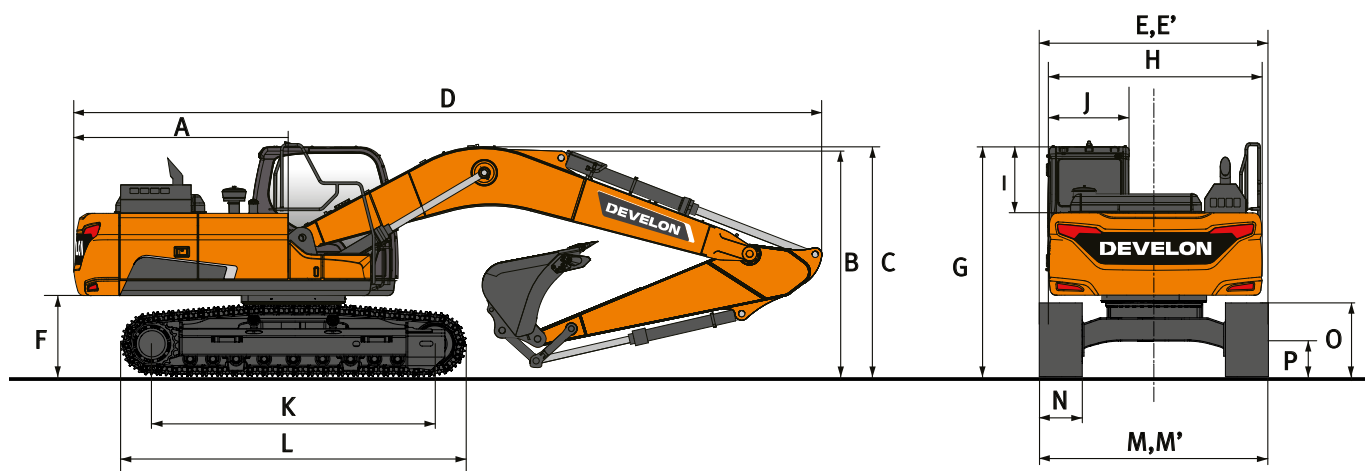

## AFMETINGEN

	Eenheid	Monogiek		
<b>Lengte giek</b>	<b>mm</b>	<b>5700</b>		
<b>Lengte arm</b>	<b>mm</b>	<b>2400</b>	<b>2900</b>	<b>3500</b>
<b>Inhoud graafbak</b>	<b>m<sup>3</sup></b>	<b>1,05</b>	<b>0,92</b>	<b>0,81</b>
A Zwenkstraal achter	mm	2909	2909	2909
B Transporthoogte (giek)	mm	2940	2890	3110
C Transporthoogte (slang)	mm	3105	3005	3305
D Transportlengte	mm	9600	9570	9610
E Transportbreedte	mm	2990	2990	2990
F Bodemvrijheid contragewicht	mm	1092	1092	1092
G Hoogte tot bovenkant cabine	mm	2980	2980	2980
H Breedte bovenbouw	mm	2710	2710	2710
I Hoogte cabine boven bovenbouw	mm	840	840	840
J Breedte cabine	mm	1010	1010	1010
K Asafstand loopwielen	mm	3650	3650	3650
L Lengte rups	mm	4445	4445	4445
M Breedte onderstel standaard rups	mm	2990	2990	2990
N Breedte rupsplaat std.	mm	600	600	600
O Hoogte rups	mm	945	945	945
P Bodemvrijheid (zonder rupsribben)	mm	450,5	450,5	450,5

# WERKBEREIK

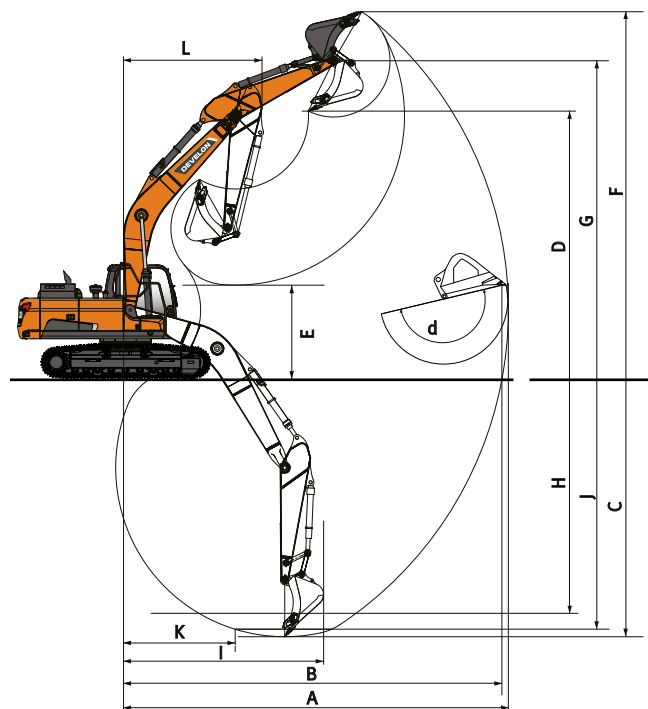

## WERKBEREIK

	Eenheid	Monogiek		
<b>Lengte giek</b>	<b>mm</b>	<b>5700</b>		
<b>Lengte arm</b>	<b>mm</b>	<b>2400</b>	<b>2900</b>	<b>3500</b>
<b>Inhoud graafbak</b>	<b>m<sup>3</sup></b>	<b>1,05</b>	<b>0,92</b>	<b>0,81</b>
A Max. graafbereik	mm	9460	9865	10385
B Max. graafbereik (onder grondniveau)	mm	9280	9695	10220
C Max. graafdiepte	mm	6105	6590	7210
D Max. laadhoogte	mm	6675	6830	6960
E Min. laadhoogte	mm	2985	2500	1870
F Max. graafhoogte	mm	9425	9620	9635
G Max. hoogte bakpen	mm	8130	8270	8415
H Max. diepte verticale muur	mm	5385	5525	5995
I Max. straal verticaal	mm	6025	6415	6740
J Max. graafdiepte (2440 mm niveau)	mm	5890	6395	7030
K Min. straal 2440 mm niveau	mm	2840	2820	2790
L Min. zwenkstraal	mm	3575	3560	3615
d Bakhoek	°	177	177	177















## GRAAFKRACHTEN (ISO)

	Eenheid	Monogiek		
<b>Lengte giek</b>	<b>mm</b>	<b>5700</b>		
<b>Lengte arm</b>	<b>mm</b>	<b>2400</b>	<b>2900</b>	<b>3500</b>
<b>Inhoud graafbak</b>	<b>m<sup>3</sup></b>	<b>1,05</b>	<b>0,92</b>	<b>0,81</b>
GRAAFBAK (Normaal/druk omhoog)	ton	15,6 / 16,5	15,6 / 16,5	15,6 / 16,5
ARM (Normaal/druk omhoog)	ton	12,7 / 13,4	10,9 / 11,5	9,7 / 10,3

# HEFVERMOGENS

## MONOGIEK • ZONDER BAK

(EENHEID: 1000 KG)

A	1,50 m		3,00 m		4,50 m		6,00 m		7,50 m		9,00 m		Max. bereik		
															A

### Monogiek 5,70 m - Arm 2,90 m - Rupsplaat 600 mm - Contragewicht 4,9 t

7,50 m								5,23 *	5,23 *					4,56 *	4,56 *	6,20
6,00 m								5,78 *	5,78 *					4,25 *	4,25 *	7,31
4,50 m								6,34 *	5,84	5,87 *	4,13			4,19 *	3,72	7,99
3,00 m						9,26 *	8,49	7,22 *	5,58	6,09	4,02			4,30 *	3,41	8,35
1,50 m						10,99 *	7,96	8,09 *	5,33	5,95	3,90			4,58 *	3,30	8,42
0,00 m			6,39 *	6,39 *	11,82 *	7,68	8,11	5,15	5,85	3,81				5,11 *	3,36	8,22
-1,50 m	6,97 *	6,97 *	11,08 *	11,08 *	11,72 *	7,60	8,02	5,08	5,83	3,78				5,59	3,64	7,73
-3,00 m	11,95 *	11,95 *	14,90 *	14,83	10,71 *	7,66	7,97 *	5,12						6,55 *	4,30	6,88
-4,50 m			11,39 *	11,39 *	8,32 *	7,90								6,37 *	5,98	5,50

### Monogiek 5,70 m - Arm 3,50 m - Rupsplaat 600 mm - Contragewicht 4,9 t

7,50 m														3,81 *	3,81 *	6,87
6,00 m										4,58 *	4,20			3,61 *	3,61 *	7,89
4,50 m								5,68 *	5,68 *	5,33 *	4,13			3,58 *	3,33	8,52
3,00 m			12,46 *	12,46 *	8,25 *	8,25 *	6,60 *	5,59	5,77 *	3,99				3,68 *	3,06	8,85
1,50 m					10,19 *	7,98	7,58 *	5,29	5,90	3,84				3,92 *	2,96	8,92
0,00 m			7,77 *	7,77 *	11,38 *	7,58	8,02	5,06	5,77	3,71				4,35 *	3,00	8,74
-1,50 m	6,85 *	6,85 *	10,92 *	10,92 *	11,66 *	7,42	7,89	4,94	5,70	3,65				4,97	3,21	8,28
-3,00 m	10,65 *	10,65 *	15,76 *	14,40	11,06 *	7,43	7,88	4,94						5,75	3,69	7,49
-4,50 m	15,62 *	15,62 *	13,10 *	13,10 *	9,35 *	7,60	6,70 *	5,08						6,25 *	4,82	6,25



### Monogiek 7,10 m - Arm 2,90 m - Rupsplaat 800 mm - Contragewicht 4,9 t

7,50 m								5,23 *	5,23 *					4,56 *	4,56 *	6,20
6,00 m								5,78 *	5,78 *					4,25 *	4,25 *	7,31
4,50 m								6,34 *	5,94	5,87 *	4,21			4,19 *	3,79	7,99
3,00 m					9,26 *	8,64	7,22 *	5,69	6,22	4,10				4,30 *	3,48	8,35
1,50 m					10,99 *	8,12	8,09 *	5,43	6,09	3,98				4,58 *	3,37	8,42
0,00 m			6,39 *	6,39 *	11,82 *	7,83	8,29	5,26	5,99	3,89				5,11 *	3,44	8,22
-1,50 m	6,97 *	6,97 *	11,08 *	11,08 *	11,72 *	7,75	8,20	5,18	5,96	3,86				5,72	3,72	7,73
-3,00 m	11,95 *	11,95 *	14,90 *	14,90 *	10,71 *	7,82	7,97 *	5,22						6,55 *	4,39	6,88
-4,50 m			11,39 *	11,39 *	8,32 *	8,05								6,37 *	6,10	5,50

### Monogiek 7,10 m - Arm 2,90 m - Rupsplaat 900 mm - Contragewicht 4,9 t

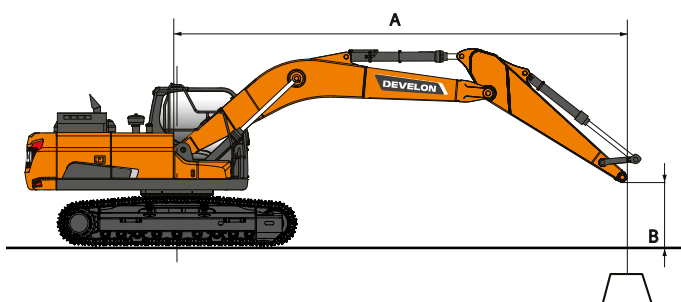
7,50 m								5,23 *	5,23 *					4,56 *	4,56 *	6,20
6,00 m								5,78 *	5,78 *					4,25 *	4,25 *	7,31
4,50 m								6,34 *	6,00	5,87 *	4,25			4,19 *	3,83	7,99
3,00 m					9,26 *	8,73	7,22 *	5,74	6,23 *	4,14				4,30 *	3,52	8,35
1,50 m					10,99 *	8,20	8,09 *	5,49	6,16	4,02				4,58 *	3,41	8,42
0,00 m			6,39 *	6,39 *	11,82 *	7,92	8,38	5,32	6,06	3,93				5,11 *	3,47	8,22
-1,50 m	6,97 *	6,97 *	11,08 *	11,08 *	11,72 *	7,84	8,30	5,24	6,03	3,91				5,79	3,76	7,73
-3,00 m	11,95 *	11,95 *	14,90 *	14,90 *	10,71 *	7,90	7,97 *	5,28						6,55 *	4,44	6,88
-4,50 m			11,39 *	11,39 *	8,32 *	8,13								6,37 *	6,16	5,50



: Nominale waarde over voorzijde  
: Nominale waarde rondom

- Hefvermogens zijn conform ISO 10567:2007(E).
- Het laadpunt is aan het uiteinde van de arm.
- \* = De nominale belastingen zijn gebaseerd op het hydraulisch vermogen.
- De vermelde nominale belasting komt niet boven 75% van de kantelbelasting of 87% van het hydraulisch hefvermogen.
- Voor hefcapaciteit met bak trekt u het werkelijke gewicht van de bak af van de waarden.
- De aangegeven configuraties geven niet noodzakelijkerwijs de standaarduitrusting van de machine weer.

# STANDAARD UITRUSTING EN OPTIES

● Standaard ○ Optioneel

## Motor

- Develon DLo6V, voldoet aan Stage V, vloeistofgekoelde dieselmotor met SCR, DOC en DPF nabehandeling, wastegate turbocompressor en lucht-lucht tussenkoeler
- Automatisch stationair
- Automatische uitschakeling
- Geen EGR

## Hydraulisch systeem

- Debietregeneratie giek en arm
- Fine Swing-modus, aan of uit vanuit cabine
- Anti-terugslagkleppen zwenkinrichting
- Reservepoorten (klep)
- Tiptoetsbediening power boost
- Tweewegs leiding hoog debiet + leidingen voor breekhamer (PE3C)
- Smart Power Control (SPC)
- Cilinderdemping en afdichtingen om verontreinigingen buiten te houden
- Dubbel pompdebiet
- Leidingen voor breekhamer met filter in retourleiding
- Grijperbuizen (wisselklep van bakcilinder)
- PERO: hydraulische leidingen met laag debiet voor kantel/hefbewegingen (bediening met joystick)
- Hydraulische leidingen voor snelkoppeling

## Cabine en interieur

- Geluidsgeïsoleerde en CabSus gemonteerde drukkabine
- Volledig instelbare, verwarmde stoel met luchtvering
- Airconditioning met klimaatregeling
- Openschuifbare voorruit met zonnescerm en uitneembare onderste voorruit
- Schuifraam links
- Parallelle ruitenwissers boven en onder met intervalstand
- Regenskap
- Schakelaar voor achterrautverwarming
- Instelbare PPC polsbesturing voor arm, giek, bak en zwenken
- Proportionele regeling van leidingen voor hulphydrauliek voor aanbouwdelen via joysticks of pedalen
- Pedaal voor bediening hulphydrauliek, een- en tweeweg
- Jog shuttle schakelaar
- DEVELON Smart Touch – 8-inch touchscreen, alles-in-één
- Aanbouwdelen beheersysteem
- Draaiknop voor motortoerental
- Automatische rijnsnelheid
- Vier bedrijfsmodi en vier werkmodi
- Meerdere opbergruimtes (bijv. documenthouder onder stoel)
- Opbergvakken (voor gereedschap enz.)
- Verwarmde en gekoelde lunchbox
- Vlakke, grote, gemakkelijk schoon te maken vloer
- Sleutelloos starten (Develon Smart Key) en deuren op afstand vergrendelen/ontgrendelen
- Diefstalbeveiliging
- 12 V-aansluiting (reserve)
- Seriële communicatiepoort voor pc/laptop-interface
- Afstandsbediening aan-/uitschakelaar voor radio
- Luidsprekers en aansluitingen voor radio
- DAB-radio met streamen via Bluetooth en handsfree telefoonsysteem
- Camera's voor achteruit en opzij kijken
- 360° AVM-camerasysteem voor zicht rondom
- 360° AVM-camerasysteem voor zicht rondom + ultrasone detectie
- Volledig instelbare, verwarmde stoel met luchtvering (verwarming & koeling)

## Veiligheid

- Roll-over Protective Structure (ROPS)
- Veiligheidskleppen voor giek- en armcilinders
- Waarschuwing overbelasting
- Grote relingen op bovenbouw en treden
- Zwaailicht
- Geperforeerde metalen antislipplaten
- Hydraulische vergrendelingshendel
- Veiligheidsglas
- Noodhamer
- Buitenspiegels links en rechts
- Brandstofdop en deksel met vergrendeling
- Accu-onderbrekingschakelaar
- Noodstopsschakelaar motor en bedieningsschakelaar hydraulische pomp
- Herstartbeveiligingssysteem motor
- Relingen (ISO 2867:2011)
- Parkeerrem
- 10 led-werklampen (2 lampen op de giek, 4 lampen op de carrosserie, 4 extra lampen op de cabine)
- Led-werklampen 2 extra lampen (2 achterin de cabine)
- Bescherming tegen vallende voorwerpen (Falling objects guards [FOGS]) – bescherming boven- en voorkant cabine (ISO 10262 niveau II en SAE J1356)

## Overige

- giek 5700 mm – arm 2900 mm – contragewicht 4900 kg
- DEVELON Fleet Management Web (telematicasysteem)
- Automatische afsluiting brandstofvoerpomp
- Luchtfilter met dubbel element en Turbo stofafscheider met voorfilter
- Brandstofvoorfilter met sensor voor waterafscheider
- Stofkap voor radiator/oliekoeler
- Zelfdiagnosefunctie
- Dynamo (24 V 100 A) – accu (2 × 12 V 150 Ah)
- Hydrostatische powershift transmissie met twee versnellingen
- Smering op afstand voor zwenklager en draaipunten werkgroep
- Armen: 2400 mm, 3500 mm
- DEVELON bakken en snelkoppeling
- Luchtcompressor

## Onderstel

- Standaard vast onderstel 2990 mm met rupsplaten 600 mm
- 3-ribs rupsplaten van 600 mm
- 3-ribs rupsplaten van 700 mm
- 3-ribs rupsplaten van 800 mm
- 3-ribs rupsplaten van 900 mm

## Machinebegeleiding en -besturing

- 2D machinebegeleiding
- 2D machinebesturing
- Weegsysteem
- Laserontvanger
- Set voor uitbreiding naar 3D (met Trimble)
- Voorbereid voor Engcon tiltrotator, compatibel met machinebegeleiding

## WERKTERREIN BEHEREN

## EFFICIËNT WERKEN BEHEREN

## PREVENTIEF ONDERHOUD

## PROACTIEVE SERVICE

### TREND BEDRIJFSUREN

Totaal aantal bedrijfsuren en bedrijfsuren per modus

### BRANDSTOFVERBRUIK\*

Brandstofniveau en -verbruik

### LOCATIE

GPS en geo-fence

### RAPPORTEN

Bedrijfsrapport en gebruik

### WAARSCHUWINGEN EN MELDINGEN

Detecteren van machinewaarschuwingen, losse antenne, geo-/tijd-fence

### BEHEER FILTERS EN OLIE

Preventief onderhoud door items periodiek te vervangen

### TELEMATICA-AANSLUITING

Er is een aansluiting aanwezig om machinegegevens te downloaden.

### TELECOMMUNICATIE

Develon biedt twee communicatiemodi (mobiel, satelliet) voor een maximale dekking.

### DEVELON FLEET MANAGEMENT WEB

Gebruikers kunnen de machinestatus via Develon Fleet Management Web bewaken.

# OPTIONELE AANBOUWDELEN

Er is voor uw Develon graafmachine een groot aantal aanbouwdelen beschikbaar. Door uit onze aanbouwdelen te kiezen weet u zeker dat u de optimale prestaties krijgt bij een laag geluidsniveau.



**DEVELON H-KLASSE BAKKEN  
(GRONDVERZET)**



**DEVELON G-KLASSE BAKKEN  
(ECONOMY)**



**NIVELLEERBAKKEN**



**DEVELON S-KLASSE BAKKEN  
(ZACHTE ROTSEN)**



**PENSNELKOPPELINGEN**



**DEVELON POLIEPGRIJPERS**



**DEVELON X-KLASSE BAKKEN  
(ALLE TYPEN ROTSEN)**



**DEVELON HYDRAULISCHE  
BREEKHAMERS**



**DEVELON SORTEEGRIJPERS**





# LIJST MET UITRUSTINGSSTUKKEN

● Standaard ○ Optioneel

## DX225LC-7X

- Universele pensnelkoppeling
- Set van 2 pennen Ø80 mm voor aanbouwdelen
- Develon H-klasse bak (grondverzet), breedte 796 mm, inhoud 0,60 m<sup>3</sup>, 4 heavy duty tanden
- Develon H-klasse bak (grondverzet), breedte 946 mm, inhoud 0,76 m<sup>3</sup>, 4 heavy duty tanden
- Develon H-klasse bak (grondverzet), breedte 1096 mm, inhoud 0,92 m<sup>3</sup>, 5 heavy duty tanden
- Develon H-klasse bak (grondverzet), breedte 1246 mm, inhoud 1,08 m<sup>3</sup>, 5 heavy duty tanden
- Develon H-klasse bak (grondverzet), breedte 1396 mm, inhoud 1,24 m<sup>3</sup>, 5 heavy duty tanden
- Develon H-klasse bak (grondverzet), breedte 1396 mm, inhoud 1,24 m<sup>3</sup>, 5 heavy duty tanden
- Develon H-klasse bak (grondverzet), breedte 1496 mm, inhoud 1,35 m<sup>3</sup>, 6 heavy duty tanden
- Develon H-klasse bak (grondverzet), breedte 1646 mm, inhoud 1,51 m<sup>3</sup>, 6 heavy duty tanden
- Develon H-klasse bak (grondverzet), breedte 1546 mm, inhoud 1,40 m<sup>3</sup>, 6 heavy duty tanden
- Develon S-klasse bak (zachte rotsen), breedte 1394 mm, inhoud 1,23 m<sup>3</sup>, 5 severe duty tanden
- Develon S-klasse bak (zachte rotsen), breedte 1094 mm, inhoud 0,91 m<sup>3</sup>, 4 severe duty tanden
- Develon S-klasse bak (zachte rotsen), breedte 1244 mm, inhoud 1,07 m<sup>3</sup>, 5 severe duty tanden
- Develon G-klasse bak (economy), breedte 768 mm, inhoud 0,51 m<sup>3</sup>, 3 universele tanden
- Develon G-klasse bak (economy), breedte 1125 mm, inhoud 0,81 m<sup>3</sup>, 5 universele tanden
- Develon G-klasse bak (economy), breedte 1369 mm, inhoud 1,05 m<sup>3</sup>, 5 universele tanden
- Develon G-klasse bak (economy), breedte 1490 mm, inhoud 1,17 m<sup>3</sup>, 6 universele tanden
- Develon G-klasse bak (economy), breedte 1604 mm, inhoud 1,28 m<sup>3</sup>, 6 universele tanden
- Geith nivelleerbak, 0,800 m<sup>3</sup>, breedte 1500 mm
- Geith nivelleerbak, 0,980 m<sup>3</sup>, breedte 1800 mm
- Geith nivelleerbak, 1,090 m<sup>3</sup>, breedte 2000 mm
- Geith nivelleerbak, 1,160 m<sup>3</sup>, breedte 2100 mm
- Set 2100 mm opschroefbare rand 230104-01055
- Sorteergrijper MG22, 750l, 360° rotatie, kaakbreedte 1000 mm
- Develon hydraulische breekhamer HB22H, 350-500 slagen per minuut, 120 dB
- Develon hydraulische breekhamer HB22FH, 350-500 slagen per minuut, 120 dB, met automatische smering en bescherming tegen onbelast slaan
- Geith heavy duty bak, 0,280 m<sup>3</sup>, breedte 450 mm, 3 tanden
- Geith heavy duty bak, 0,400 m<sup>3</sup>, breedte 600 mm, 3 tanden
- Geith heavy duty bak, 0,535 m<sup>3</sup>, breedte 750 mm, 4 tanden
- Geith heavy duty bak, 0,670 m<sup>3</sup>, breedte 900 mm, 5 tanden
- Geith heavy duty bak, 0,805 m<sup>3</sup>, breedte 1050 mm, 5 tanden
- Geith heavy duty bak, 0,940 m<sup>3</sup>, breedte 1200 mm, 5 tanden
- Geith heavy duty bak, 1,075 m<sup>3</sup>, breedte 1350 mm, 6 tanden
- Geith heavy duty bak, 1,210 m<sup>3</sup>, breedte 1500 mm, 6 tanden
- Geith rotsbak, 0,280 m<sup>3</sup>, breedte 450 mm, 3 tanden
- Geith rotsbak, 0,400 m<sup>3</sup>, breedte 600 mm, 3 tanden
- Geith rotsbak, 0,535 m<sup>3</sup>, breedte 750 mm, 4 tanden
- Geith rotsbak, 0,670 m<sup>3</sup>, breedte 900 mm, 5 tanden
- Geith rotsbak, 0,805 m<sup>3</sup>, breedte 1050 mm, 5 tanden
- Geith rotsbak, 0,940 m<sup>3</sup>, breedte 1200 mm, 5 tanden
- Geith rotsbak, 1,075 m<sup>3</sup>, breedte 1350 mm, 6 tanden
- Geith rotsbak, 1,210 m<sup>3</sup>, breedte 1500 mm, 6 tanden





---

---

---

---

---

---

---

---

---

---

---

---

---

---

---

---

---

---

---

---

---

---

---

---

---

---

---

---

---

---



# Powered by Innovation

**ONTDEK MEER:  
DX225LC-7X**

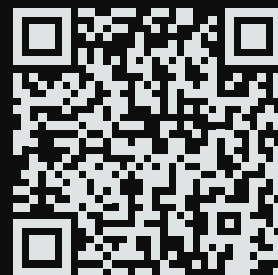

# DEVELON

HD Hyundai Infracore Europe s.r.o.  
IBC - Pobřežní 620/3, 186 00 Praha 8-Karlín  
Czech Republic

©2023 DEVELON D4601132-NL (08-23)

Bepaalde specificaties zijn gebaseerd op technische berekeningen en niet op daadwerkelijke metingen. Specificaties worden alleen gegeven voor vergelijkingsdoeleinden en kunnen zonder kennisgeving worden gewijzigd. Specificatie(s) voor uw Develon machine kunnen afwijken vanwege normale variaties in ontwerp, productie, werkomstandigheden en andere factoren. Afbeeldingen van Develon producten kunnen van de standaarduitvoering afwijken.