

# DEVELON

Graafmachines op rupsen

# DX300LC-7K



Maximaal vermogen	275 pk
Bedrijfsgewicht	31,5 t
Inhoud graafbak	1,75 m <sup>3</sup>

DEVELON DX300LC-7K GRAAFMACHINE OP RUPSEN:

# MAAK KENNIS MET DE NIEUWE GENERATIE DEVELON MACHINES

Til uw bedrijf naar een hoger niveau met de Develon DX300LC-7K graafmachine.

De DX300LC-7K graafmachine is bijzonder sterk maar toch milieuvriendelijk en verbruikt uitzonderlijk weinig brandstof.





## D·ECOPOWER

**De allernieuwste technologie die de nieuwe standaard in deze bedrijfstak zet:** Het exclusieve ECO-vermogensysteem voor hogere productiviteit en lager brandstofverbruik. Een pomp met drukregeling, closed center hoofdregelklep en 9 sensoren die elektronisch detecteren en regelen hoeveel olie er voor een taak door het systeem moet vloeien. De precies benodigde hoeveelheid olie wordt afgemeten in plaats van dat er een vaste hoeveelheid olie door het systeem wordt gepompt.

Het motorvermogen wordt op het benodigde hydraulische debiet afgestemd. De hieruit voortvloeiende efficiëntie geeft een aanzienlijke verlaging van het brandstofverbruik en verhoging van de productiviteit. Betere feedback via de bedieningselementen biedt de gebruiker een ongekend comfort en geeft hem of haar veel meer controle over de machine.

# HOGERE WINST, HOGERE PRODUCTIVITEIT, LAGERE BRANDSTOFKOSTEN

## HOGE PRODUCTIVITEIT EN LAGE EIGENDOMSKOSTEN

Hogere productiviteit en lager brandstofverbruik in een efficiënte en comfortabele werkomgeving.

## BETROUWBAARHEID

De verstevigde gietstukken, de gesmede stalen scharnieren en de versterkte arm en giek kunnen tegen een stootje. Eendelige giek of knikgiek voor nog meer flexibiliteit. Verbeterde routing van hydraulische leidingen om uw investering te beschermen.

## UW VEILIGHEID IS ONZE PRIORITEIT

360° camerasysteem, grote zijspiegels, sterke led-werklampen, antislip treden en platforms, relingen op bovenbouw en ultrasone detectie optioneel.

## PRODUCTIVITEIT

De allerhoogste bak- en graafkrachten.

## LEVENSDUUR ONDERSTEL

Smeedstaal en geharde toprollen, met oliesmering, hitte-behandelde kettingwielen, geharde, hitte-behandelde rupsen met vetsmering en een lange levensduur.





### COMFORT

Een van de ruimste cabines in de markt, met een laag geluids- en trillingsniveau en uitstekend zicht rondom. Volledig instelbare verwarmde stoel met luchtvering, standaard airconditioning met klimaatregeling.

### GEMAKKELIJK WERKEN

Met het nieuwe gemakkelijke 8-inch touchscreen hebt u alle belangrijke informatie binnen handbereik.

### MOTOR

De bijzonder krachtige Develon motor, met een hoog koppel bij lage toerentallen, combineert betrouwbaarheid met milieuvriendelijkheid. De 6-cilinder motor voldoet aan Stage V en levert 202 kW bij 1800 tpm.

### BIJZONDER LAAG BRANDSTOFVERBRUIK

Het Smart Poer Control systeem (SPC) zorgt, samen met het D-EcoPower systeem voor een 11% lager brandstofverbruik dan bij de vorige generatie. Het systeem levert precies genoeg olie en voorkomt energieverstopping.

### EENVOUDIG ONDERHOUD

Alle compartimenten zijn eenvoudig toegankelijk. Gescheiden radiator en oliekoeler voor betere koeling en eenvoudiger onderhoud. Onderhoudsgegevens rechtstreeks afleesbaar op het bedieningspaneel.

### GEAVANCEERDE FILTERS

De meest efficiënte filters en scheidingsmiddelen vangen water en stof op om uw investering optimaal te beschermen.



**Extra lang bereik en tweedelige giek:** een machine met lang bereik, 17,50 m, perfect voor speciale toepassingen. Ook is een configuratie met tweedelige giek leverbaar voor nog meer veelzijdigheid.



# TOPPRESTATIES EN LAAG BRAND- STOFVERBRUIK

## HET VERMOGEN OM PRODUCTIEVER TE ZIJN

- De DX300LC-7K is met de allernieuwste generatie Develon motor uitgerust.
- Deze motor voldoet aan Stage V en heeft een uiterst lage uitstoot omdat het voor ons van het grootste belang is de invloed op het milieu te beperken.
- Uitlaatgassen worden gereinigd door selectieve katalytische reductie (SCR), een dieseloxidekatalysator (DOC) en een roetfilter (DPF).

## LAAG BRANDSTOFVERBRUIK

- Keuze uit vier vermogensmodi (Eco, Standard, Power, Power Plus) en een automatisch Smart Power Control systeem voor optimaal vermogen en lager brandstofverbruik in alle situaties.
- Smart Power Control (SPC) systeem: verlaagt het motortoerental en past de pompopbrengst op de werkomstandigheden aan. Het systeem past het motorvermogen en het hydraulisch debiet automatisch aan voor een laag brandstofverbruik en uitstoot.
- Uitschakelautomaat: schakelt de motor uit wanneer deze een bepaalde tijd stationair loopt. De bestuurder kan via het touchscreen instellen na hoeveel tijd de motor automatisch wordt uitgezet.

## TURBOLADER MET VARIABELE GEOMETRIE

Optimaliseert bij alle toerentallen en onder alle belastingen de luchttoevoer naar de verbrandingskamers waardoor de uitlaatgassen schoner zijn en het brandstofverbruik lager.

## SPC (SLIMME VERMOGENSREGELING)

Twee systemen (variabele toerentalregeling en pompkoppelregeling) die samen voor een lager brandstofverbruik bij gelijke productiviteit zorgen.

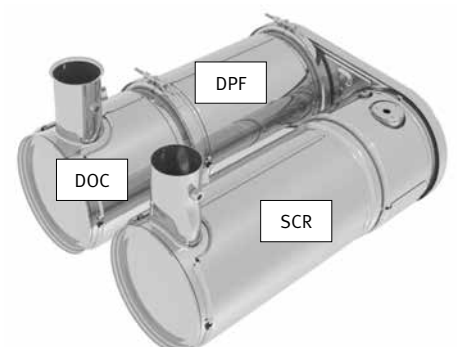



# BETROUWBAARHEID ZIT ONS IN HET BLOED

In uw vak is betrouwbaar gereedschap onontbeerlijk. Bij Develon staan een lange levensduur en betrouwbaarheid centraal bij de ontwikkeling van onze machines. De materialen en constructies worden onderworpen aan strenge tests om de sterkte en weerstand onder de meest extreme omstandigheden te meten.



# ONTWORPEN VOOR ALLROUND LANGDURIG GEBRUIK ONDER ZWARE OMSTANDIGHEDEN

## EXTRA STERK X-CHASSIS

Het X-chassis is ontworpen met de eindige-elementenanalyse en met 3D-computersimulatie voor een zo groot mogelijke sterke en lange levensduur.

## LEVENSDUUR ONDERSTEL

- De rups bestaat uit afgesloten, zelfsmurende schakels voor langdurige betrouwbaarheid. Voor nog meer bescherming en optimale uitlijning en prestaties zijn, afhankelijk van de toepassing, 3 soorten rupsbeschermingsplaten aanwezig: normaal, dubbel of over de volle lengte
- De rupsveer en het loopwiel zijn gekoppeld om de prestaties langdurig constant te houden en het onderhoud te vereenvoudigen
- Gegoten, sterke stalen tandwielen bieden de hoogste weerstand
- De rupsrollen zijn gesmeerd voor de gehele levensduur

## VERSTERKTE GIEK EN ARM

Tijdens de ontwikkeling van onze machines voeren we uitgebreide tests uit om binnen de gehele giekconstructie de optimale verdeling van de belasting te berekenen.

Samen met het dikkere materiaal betekent dit minder metaalmoeheid en een grotere betrouwbaarheid en langere levensduur. Om de basis van de arm beter te beschermen zijn verstevigingsbalken aangebracht en zijn de busen in het midden en aan het eind van de arm verstevigd.

## GEAVANCEERDE FILTERS

- Brandstoffilters en waterafscheider: een waterafscheider van het filtertype vangt vocht in de brandstof op, vermindert de verontreiniging en voorkomt problemen met de brandstof. De machine beschikt verder standaard over voorfilters en dubbele hoofdfilters waarmee de brandstof zo zuiver wordt gemaakt, dat de kans op brandstofproblemen minimaal is.
- LuchtfILTER van het cycloon-type: levensduur en motorefficiëntie zijn direct afhankelijk van de hoeveelheid verontreinigingen in de aangevoerde lucht. Daarom is een luchtfILTER van het cycloon-type (standaard) de eerste stap in een inlaatsysteem dat de meeste deeltjes uit de lucht filtert. Het systeem is zelfreinigend en onderhoudsvrij en kan alle soorten verontreinigingen, zoals modder, sneeuw, regen, bladeren, zaagsel, plantenresten enz. opvangen.

## GEAVANCEERDE PEN-EN-BUS-TECHNOLOGIE

Voor het giekcharnierpunt wordt een intensief gesmeerd metaal gebruikt om de levensduur van het onderdeel en de smeerintervallen te verlengen. De bakverbinding heeft EM (Enhanced Macrosurface) busen. Deze hebben een speciaal ontworpen oppervlaktepatroon en een zelfsmurende deklaag voor verbeterde smering en efficiëntere afvoer van restmateriaal. De uiterst harde en slijtvaste schijven en polymeren platen in het bakscharnier zorgen voor een nog langere levensduur.

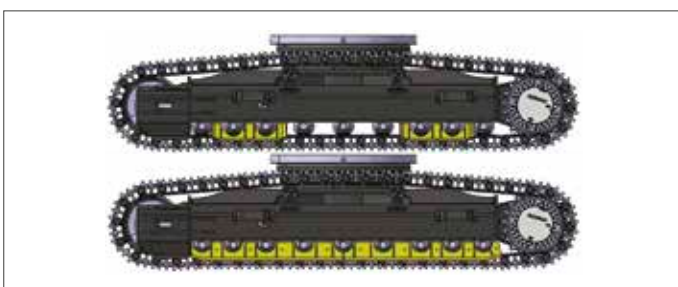

**Rupsbeschermingsplaten:** voor nog betere bescherming, uitlijning en prestaties tijdens het rijden. 2 beschermplaten per rups zijn standaard (dubbele beschermplaten en beschermplaten over de volle lengte optioneel). Deze opties voor beschermplaten bieden u nog meer keuze voor de meest veeleisende toepassingen.



1

2

3

4

5

6

7

1. Groot zonnedak
2. Antiverblindingscherm
3. Raamgreep
4. Opbergvak voor zonnebril
5. Joysticks en schakelaars zijn in de verstelbare bedieningsconsoles ingebouwd
6. Beter zicht naar rechts onder
7. Aparte hendel voor het instellen van de hoogte en kantelfunctie van de zitting
8. Rechte ergonomische pedalen
9. Vlakke, grote, gemakkelijk schoon te maken vloer

# UITERST COMFORTABEL WERKEN

## BESTE WERKOMGEVING IN DE KLASSE

De DX300LC-7K is ontworpen met oog op de best mogelijke werkomstandigheden. De geavanceerde, uiterst moderne ROPS-cabine heeft voor uw veiligheid een drukregeling en is ISO gecertificeerd. Een hoogwaardige verwarmde stoel met luchtvering biedt de bestuurder maximaal comfort.

## EERSTELAS COMFORT

U profiteert, in een comfortabele stoel, van ongehinderd zicht rondom over het werkterrein en van de beschikbaarheid van verschillende opbergvakken. De geluids- en trillingsniveaus zijn opmerkelijk laag, terwijl u, mede dankzij de airconditioning en automatische klimaatregeling, urenlang kunt werken zonder vermoeid te raken.

Pedalen, joysticks en armleuningen zijn allemaal ontwikkeld voor gebruikerscomfort en efficiëntie.

## CABINE-OPHANGING

De cabine is uitgerust met een ophangstelsel (CabSus-ophanging) dat trillingen dempt en uitstekende bescherming biedt bij botsingen. Dit systeem absorbeert schokken en trillingen veel effectiever dan een conventioneel silentblock ophangstelsel.

## KING-SIZE TOUCHSCREEN

U kunt op het brede 8-inch touchscreen eenvoudig door de verschillende menu's bladeren, bijvoorbeeld voor vermogensinstellingen en het instellen van de hulphydrauliek. U kunt er ook een Bluetooth apparaat op aansluiten of naar uw favoriete radiozender luisteren.

## 360° CAMERASYSTEEM

Het 360° camerasysteem biedt u een onbelemmerd zicht op de omgeving van de machine.





1. Proportioneelschakelaar
2. Display
3. Knop voor breekhamer/booster
4. Tiptoets functieknop op joystick
5. Startschakelaar (start/stopknop)
6. Motortoerentalregelaar
7. Keuzeschakelaar rijnsnelheid
8. Lichtschakelaar
9. Schakelaar voor cabinewerklamp
10. Schakelaar voor nabehandelingssysteem
11. Bluetooth bedieningspaneel
12. Paneel voor airconditioning en verwarming
13. Bedieningspaneel voor ruitenswisser
14. Schakelaar voor snelkoppeling

## MET BUSINESSCLASS STOELN

Met de ergonomische knoppen en het goed zichtbare kleurendisplay heeft u de machine altijd volledig onder controle.

# EENVOUDIG EN VOLLEDIG IN CONTROLE

## DYNAMISCH VERMOGENSMANAGEMENT

- Automatische selectie van rijsnelheid (langzaam/snel)
- Door inschakeling van het bekrachtigingssysteem wordt de graafkracht met 10% vergroot
- Met een tiptoets wordt het motortoerental onmiddellijk verlaagd tot langzaam stationair draaien
- Als alle knoppen en joysticks 4 seconden (instelbaar) in de neutrale stand staan, gaat de motor naar stationair, om zuiniger te werken en het geluidsniveau in de cabine te verlagen

## INTELLIGENTE ZWEVENDE GIEK (OPTIONEEL)

Met de 'intelligente zwevende giek' gaat de giek omhoog of omlaag als de toepassing daarom vraagt:

- Instelling hydraulische breekhamer: als met de giek omlaag wordt gewerkt, dan beweegt de giek vrij onder het eigengewicht. Dit vermindert schokken en trillingen, en zorgt ervoor dat de breekhamer langer meegaat.
- Volledig zwevend: met de giek omlaag gaat deze met de ondergrond mee omhoog en omlaag.

## VIER BEDRIJFSMODI EN VIER KRACHTMODI

Altijd het vermogen voor uw toepassing en minimaal brandstofverbruik:

- Een- of tweewegmodus, graafmodus en hefmodus
- Power-Plus, Power, Standard of Eco

## UITERST NAUWKEURIGE VINGERTIPBEDIENING

- Het nieuwe multifunctionele 8-inch touchscreen display laat alle nuttige informatie in een intuïtief visueel formaat zien.
- U kunt in één oogopslag de status en de instellingen van de machine zien om deze optimaal te laten werken.
- De unieke jog/shuttle-schakelaar van Develon maakt eenvoudige, nauwkeurige bediening van alle machinefuncties mogelijk.
- U kunt met de bijzonder gevoelige en licht lopende joysticks veilig, soepel en zelfverzekerd werken.
- De proportionele duimschakelaars op de joysticks kunnen horizontaal of verticaal worden geplaatst, al naar gelang de wens van de bestuurder, om de hydraulische aanbouwdelen optimaal te kunnen bedienen.







# EENVOUDIG ONDERHOUD MET MAXIMALE BESCHIKBAARHEID

## EENVOUDIG TOEGANKELIJK VOOR ONDERHOUD

- Door de grote relingen en antislip treden en -platen is de toegang tot de gehele bovenbouw veiliger en gemakkelijker.
- Het airconditioningfilter is aan de zijkant van de cabine aangebracht om het beter toegankelijk te maken. Het filter kan met de contactsleutel worden geopend.
- Dankzij de onderbrekingsschakelaar kan de accu gemakkelijk worden losgekoppeld voor langdurige opslag.
- De bedrijfsurenteller is vanaf de grond goed zichtbaar.
- In de voorfilterleiding en in de afvoerleiding van de brandstoftank zijn afsluitkleppen aangebracht om onderhoud te vergemakkelijken en lekkages te voorkomen.
- De motoronderdelen zijn via de boven- en zijpanelen bereikbaar.
- De radiator en oliekoeler zijn gescheiden zodat ze gemakkelijker bereikbaar zijn om te reinigen.
- Voor betere toegang en onderhoudsgemak zijn alle filters (motoroliefilter, brandstofvoorfilters, brandstoffilters en stuurfilter) in het pompcompartiment geplaatst.
- Er is standaard een elektrische pomp om de brandstoffilters te primen.

## ADBLUE® TANK

Sensoren in de tank communiceren met de ECU en detecteren het AdBlue®-peil en eventuele andere problemen met het systeem.

## EGGROEPEERDE SMEERPUNTEN

Voor een eenvoudiger onderhoud zijn de smeerpunten gegroepeerd. Optioneel is een automatisch smeersysteem leverbaar.



# TECHNISCHE SPECIFICATIES

## MOTOR

De Develon DLo8V dieselmotor is ontworpen op hoge prestaties en een laag brandstofverbruik en voldoet aan de laatste Stage V emissievoorschriften. Voor een optimale machineprestatie gebruikt de motor brandstofinspuisers onder hoge druk, een tussenkoeler en een elektronische regeleenheid. De motor is een viertakt motor met vloeistofkoeling, een turbocharger met variabele geometrie, dieseloxidekatalysator (DOC), selectieve katalytische reductie (SCR) en een roetfilter (DPF).

### Model

Develon DLo8V

### Aantal cilinders

6

### Nominaal vermogen bij 1800 tpm

SAE J1995 202 kW (275 pk)

SAE J1995 199 kW (271 pk)

### Max. koppel bij 1300 tpm

1275 Nm

### Stationair (laag - hoog)

800 [±10] - 1900 [±25] tpm

### Cilinderinhoud

7640 cm<sup>3</sup>

### Boring x slag

108 mm x 139 mm

### Startmotor

24 V / 6 kW

### Accu's, dynamo

2 x 12 V, 150 Ah - 24 V, 80 A

### Luchtfilter

Luchtfilter met dubbel element en stofafscheider met voorfilter volgens het cycloon-type

## ONDERSTEL

De graafmachines zijn in het geheel bijzonder sterk gebouwd van materialen met hoge kwaliteit met een lange levensduur. Alle lassen zijn ontworpen op minimale materiaalspanningen.

- Rupsrollen gesmeerd voor de gehele levensduur
- Losse rollen en kettingwielen voorzien van vrijdragende afdichtingen
- Rupsplaten vervaardigd uit inductiegeharde legering met drie-ribs platen
- Hittebehandelde verbindingsspennen
- Hydraulische rupsspanner met schokdempend spanmechanisme

### Bovenrollen (standaard rupsplaat)

2

### Onderrollen

9

### Aantal schakels en rupsplaten per kant

48

### Schakelafstand

216 mm

## HYDRAULISCH SYSTEEM

Het systeem voor elektronische vermogensoptimalisatie (e-EPOS) is het brein van de graafmachine. Het minimaliseert het brandstofverbruik en optimaliseert de efficiency van het hydraulische systeem onder alle werkomstandigheden. Om de motor en de hydrauliek te harmoniseren is het e-EPOS via een gegevensverbinding met de elektronische regeleenheid van de motor verbonden.

- Het hydraulische systeem laat een onafhankelijke of gecombineerde werking toe
- Twee rijnsnelheden bieden ofwel meer koppel ofwel een hogere snelheid
- Cross-sensing en brandstofbesparend pompsysteem
- Automatisch systeem voor lager toerental
- Vier bedrijfsmodi en vier krachtmodi
- Regeling van het debiet en de druk van de hulphydrauliek vanaf het besturingspaneel
- Computerondersteunde regeling van het pompdebiet

### Hoofdpompen

Twee axiale zuigerpompen met variabele slag

Maximaal debiet bij 1800 tpm 2 x 248 l/min

### Hulppomp

Tandwielpompe

Maximaal debiet bij 1800 tpm 27 l/min

### Instelling ontlastklep

Geïnstalleerd 350 (370 kgf/cm<sup>2</sup>)

Rijmodus 350 kgf/cm<sup>2</sup>

Zwenken 295 kgf/cm<sup>2</sup>

Stuurpomp 40 kgf/cm<sup>2</sup>

## HYDRAULISCHE CILINDERS

Zuigerstangen en cilinders van staal van hoge sterkte. Alle cilinders zijn voorzien van een schokdempend mechanisme om een schokvrije werking en een langer zuigerleven te waarborgen.

Aantal cilinders	Aantal	Boring x stangdiameter x slag (mm)
Giek	2	140 x 95 x 1450
Arm	1	150 x 105 x 1670
Bak	1	135 x 90 x 1150
SLR Bak	1	95 x 65 x 900
Tweedelige giek	1	170 x 115 x 1341



## CABINE

De airconditioning en de verwarming zijn geïntegreerd voor optimale klimaatregeling. Een automatisch geregelde ventilator blaast de gefilterde lucht door meerdere uitstroomopeningen de cabine in.

De verwarmde stoel met luchtvering beschikt over een veiligheidsgordel. De bestuurder kan de ergonomische stoel en de joystickconsole onafhankelijk naar wens instellen.

### **A-gewogen geluidsdruk niveau bij de bestuurder, LPA<sub>d</sub> (ISO 6396:2008)**

72 dB(A)

### **A-gewogen geluidsvermogensniveau bij de bestuurder, LwAd (2000/14/EG)**

Opgegeven: 104 dB(A)

Gemeten: 103 dB(A)

## ZWENKMECHANISME

Voor het zwenkmechanisme wordt een axiale zuigermotor gebruikt die een tweetraps planetaire overbrenging in oliebad aandrijft voor het hoogste koppel.

- Zwenklager: kogellager van het schuiftype, in enkele rij, met inductiegehard inwendig tandwiel
- Inwendig tandwiel en pignion ondergedompeld in smeermiddel

### **Maximale zwenksnelheid**

9,88 tpm

### **Maximaal zwenkoppel**

12137 kgf·m

## INHOUDEN VLOEISTOFFEN

Brandstoftank	500 l
Koelsysteem (radiateur)	50 l
Ureum (def)-tank	63 l
Hydrauliekolietank	280 l
Motorolie	42 l
Zwenkaandrijving	7 l
Rijvoorziening	2 × 7 l

## AANDRIJVING

Elk van de rupsen wordt door een onafhankelijke axiale zuigermotor met hoog koppel via planetaire reductietandwielen aangedreven. Twee hendels/bedieningspedalen staan borg voor een soepele loop met contra-rotatie wanneer gewenst. Het frame van de rupsen beschermt de rijmotoren, remmen en planeetwielen. De rupsremmen beschikken over meerdere schijven die met een veer worden aangedrukt en hydraulisch gelost.

### **Rijsnelheid (laag - hoog)**

3,0 - 5,5 km/u

### **Maximale tractie**

35 t

### **Maximaal klimvermogen**

35° / 70%

## GEWICHT

	Breedte rupsplaten (mm)	Machinegewicht (t)	Bodemdruk (kgf/cm <sup>2</sup> )
Drie-ribs rupsplaten	600 (std)	31.5	0.59
	700	31.9	0.52
	800	32.3	0.46
	850	32.4	0.44
Twee-ribs rupsplaten	600	32.2	0.60

# TECHNISCHE SPECIFICATIES

## GEWICHTEN VAN ONDERDELEN

Item	Eenheid	Gewicht	Opmerkingen
Bovenbouw zonder voorbouw	kg	13900	Met contragewicht
Onderbouw	kg	11350	
Contragewicht	kg	5400	
Voorbouw	kg	6300	Gebaseerd op standaard *
Giek	mm kg	6245 / 6260 tweedelig 2229 / 2496	Inclusief bussen
Arm	mm kg	2500 / 2850 HD / 3100 / 3100 HD / 3750 967 / 1085 / 1038 / 1135 / 1178	

(\*) standaard voorbouw – giek 6245 mm, graafarm 3100 mm, universele bak 1,27 m<sup>3</sup>.

## LAADBAKKEN

Baktype	Inhoud (m <sup>3</sup> ) volgens SAE	Breedte (mm)		Gewicht (kg)	Standaard rups/smalle rups						
		Met zijsnijders	Zonder zijsnijders		Eendelige giek				Tweedelige giek		
					Arm 2,50 m	Arm 2,85 m	Arm 3,10 m	Arm 3,75 m	Arm 2,50 m	Arm 3,10 m	Arm 3,75 m
GP	0,80	1037	962	860	A / A	A / A	A / A	A / A	A / A	A / A	A / A
	1,03	1247	1172	990	A / A	A / A	A / A	A / B	A / A	A / A	A / B
	1,27	1445	1376	1104	A / A	A / A	A / B	A / C	A / B	A / C	A / D
	1,50	1657	1582	1220	A / B	A / B	B / C	C / D	A / C	A / D	B / -
	1,75	1867	1792	1310	B / C	C / C	C / D	D / -	A / D	C / -	C / -
HD	1,04	1108	1070	1024	A / A	A / A	A / A	A / B	A / A	A / B	A / B
	1,23	1258	1220	1104	A / A	A / A	A / B	B / C	A / A	A / C	A / C
	1,47	1458	1420	1211	A / B	A / B	A / C	B / D	A / C	A / D	B / D
	1,60	1558	1520	1264	A / C	B / C	B / D	C / D	A / D	A / D	B / -
	1,72	1658	1620	1338	B / C	C / C	C / D	D / -	A / D	C / -	C / -
Steen	1,16	-	1432	1200	A / A	A / A	A / B	A / C	A / A	A / B	A / C

A: Geschikt voor materialen met een dichtheid van maximaal 2100 kg/m<sup>3</sup>

B: Geschikt voor materialen met een dichtheid van maximaal 1800 kg/m<sup>3</sup>

C: Geschikt voor materialen met een dichtheid van maximaal 1500 kg/m<sup>3</sup>

D: Geschikt voor materialen met een dichtheid van maximaal 1200 kg/m<sup>3</sup>

Gebaseerd op ISO 10567 en SAE J296, armlengte zonder snelkoppeling. Uitsluitend ter referentie.

## DEVELON BAKKEN

Vier keer meer. Meer keus, meer betrouwbaarheid, meer sterkte, meer prestaties

### Universele bak



De universele bak is bedoeld voor graafwerkzaamheden en het manipuleren van zachte tot middelharde materialen (weinig slijtende materialen zoals grond, leem, steenkool).

### Bak voor zwaar gebruik



De bak voor zwaar gebruik is bedoeld voor graven in compacte materialen zoals zware klei, gesprongen kalksteen, materialen met weinig steen of grind.

### Bak voor extra zwaar graafwerk



De bak voor extra zwaar graafwerk is bedoeld voor graven in zware materialen als losse of gesprongen rots, samengeperste klei en steen.

### Bak voor extreem zwaar graafwerk



De bak voor extreem zwaar graafwerk is bedoeld als een variant van de bak voor extra zwaar graafwerk die langer meegaat bij het graven in de allerzwaarste materialen.

# AFMETINGEN

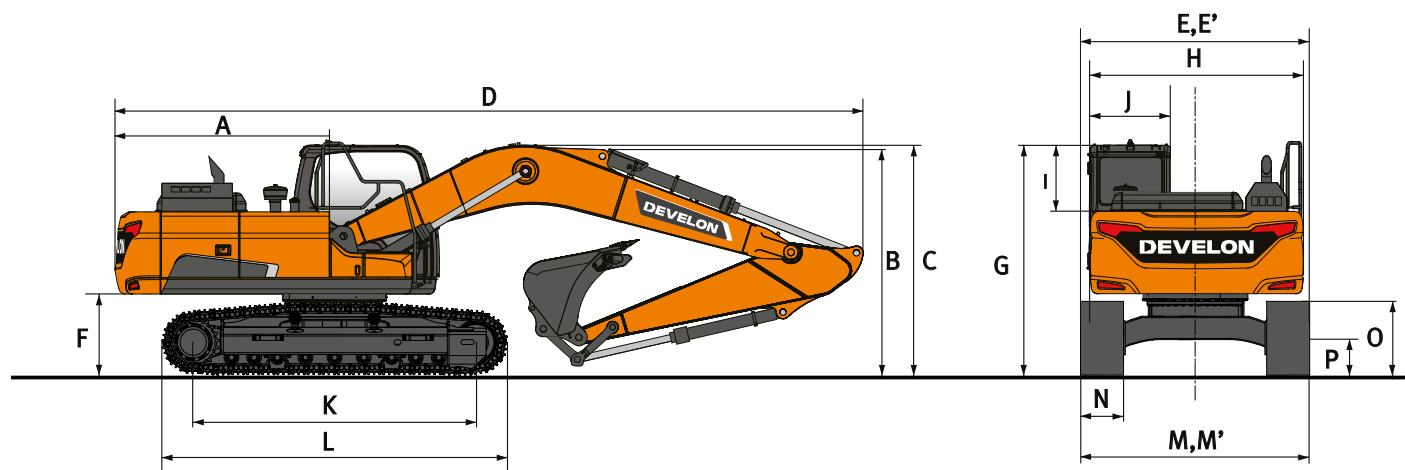

## AFMETINGEN

	Eenheid	Eendelige giek				Tweedelige giek		
	mm	6245				3245 LB + 3050 UB		
<b>Lengte giek</b>	<b>mm</b>	<b>2500</b>	<b>2850</b>	<b>3100</b>	<b>3750</b>	<b>2500</b>	<b>3100</b>	<b>3750</b>
<b>Lengte arm</b>	<b>mm</b>	<b>1,51</b>	<b>1,27</b>	<b>1,27</b>	<b>1,03</b>	<b>1,51</b>	<b>1,27</b>	<b>1,03</b>
<b>Inhoud graafbak</b>	<b>m<sup>3</sup></b>							
A Zwenkstraal achter	mm	3230	3230	3230	3230	3230	3230	3230
B Transporthoogte (giek)	mm	3385	3495	3265	3455	3455	3465	3700
C Transporthoogte (slang)	mm	3495	3615	3370	3575	3455	3465	3700
D Transportlengte	mm	10765	10705	10605	10705	10790	10660	10660
E Transportbreedte standaard rups	mm	3200	3200	3200	3200	3200	3200	3200
E' Transportbreedte smalle rups	mm	3000	3000	3000	3000	3000	3000	3000
F Bodemvrijheid contragewicht	mm	1120	1120	1120	1120	1120	1120	1120
G Hoogte tot bovenkant cabine	mm	3050	3050	3050	3050	3050	3050	3050
H Breedte bovenbouw	mm	2960	2960	2960	2960	2960	2960	2960
I Hoogte cabine boven bovenbouw	mm	853	853	853	853	853	853	853
J Breedte cabine	mm	1010	1010	1010	1010	1010	1010	1010
K Asafstand loopwielen	mm	4040	4040	4040	4040	4040	4040	4040
L Lengte rups	mm	4940	4940	4940	4940	4940	4940	4940
M Breedte onderstel standaard rups	mm	3200	3200	3200	3200	3200	3200	3200
M' Breedte onderstel smalle rups	mm	3000	3000	3000	3000	3000	3000	3000
N Breedte rupsplaat std.	mm	600	600	600	600	600	600	600
O Hoogte rups	mm	970	970	970	970	970	970	970
P Bodemvrijheid	mm	470	470	470	470	470	470	470

# WERKBEREIK

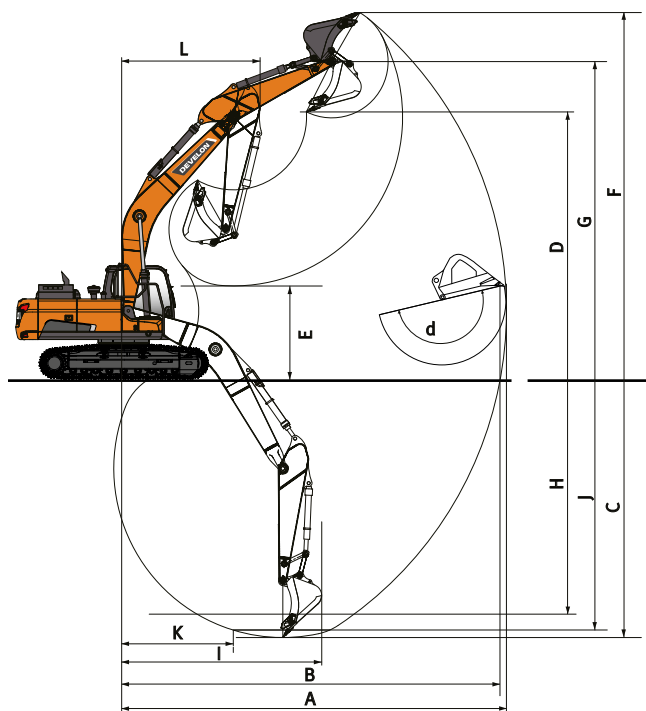

## WERKBEREIK

	Eenheid	Eendelige giek				Tweedelige giek		
		6245				3245 LB + 3050 UB		
<b>Lengte giek</b>	<b>mm</b>							
<b>Lengte arm</b>	<b>mm</b>	<b>2500</b>	<b>2850</b>	<b>3100</b>	<b>3750</b>	<b>2500</b>	<b>3100</b>	<b>3750</b>
<b>Inhoud graafbak</b>	<b>m<sup>3</sup></b>	<b>1,51</b>	<b>1,27</b>	<b>1,27</b>	<b>1,03</b>	<b>1,51</b>	<b>1,27</b>	<b>1,03</b>
A Max. graafbereik	mm	10155	10415	10725	11240	10860	11280	11415
B Max. graafbereik (onder grondniveau)	mm	9950	10215	10530	11065	10075	10670	11235
C Max. graafdiepte	mm	6700	7055	7305	7950	6410	7010	7605
D Max. laadhoogte	mm	6990	6995	7280	7395	8415	8895	9255
E Min. laadhoogte	mm	3370	3010	2750	2110	4290	3565	2950
F Max. graafhoogte	mm	10010	9980	10325	10405	11615	12085	12450
G Max. hoogte bakpen	mm	8585	8600	8880	8990	10015	10495	10855
H Max. diepte verticale muur	mm	5395	5450	6125	6600	5185	5840	6415
I Max. straal verticaal	mm	6840	7175	6840	7070	6820	6855	7035
J Max. graafdiepte (2440 mm niveau)	mm	6465	6815	7110	7755	6295	6905	7515
K Min. straal (2440 mm niveau)	mm	2970	2905	3000	2920	1825	1820	1820
L Min. zwenkstraal	mm	4045	4070	4040	4050	3065	2900	3105
d Bakhoeck	°	176	176	175	174	176	175	174















## GRAAFKRACHTEN (ISO)

	Eenheid	Eendelige giek				Tweedelige giek		
		6245				3245 LB + 3050 UB		
<b>Lengte giek</b>	<b>mm</b>							
<b>Lengte arm</b>	<b>mm</b>	<b>2500</b>	<b>2850</b>	<b>3100</b>	<b>3750</b>	<b>2500</b>	<b>3100</b>	<b>3750</b>
<b>Inhoud graafbak</b>	<b>m<sup>3</sup></b>	<b>1,51</b>	<b>1,27</b>	<b>1,27</b>	<b>1,03</b>	<b>1,51</b>	<b>1,27</b>	<b>1,03</b>
GRAAFBAK (Normaal/druk omhoog)	ton	18,9 / 20,0	18,9 / 20,0	18,9 / 20,0	18,9 / 20,0	18,9 / 20,0	18,9 / 20,0	18,9 / 20,0
ARM (Normaal/druk omhoog)	ton	16,0 / 17,0	n.v.t.	13,2 / 13,9	11,7 / 12,4	16,0 / 17,0	13,2 / 13,9	11,7 / 12,4

# HEFVERMOGENS

BREEDTE STANDAARD RUPS: 3200 MM • ZONDER BAK

(EENHEID: 1000 KG)

A	1,50 m		3,00 m		4,50 m		6,00 m		7,50 m		9,0 m		Max. bereik		
															A

**Eendelige giek 6,25 m • Arm 2,5 m • Rupsplaat 600 mm • Contragewicht 5,4 t**

7,5 m							7,32 *	7,32 *					7,52 *	7,52 *	6,54
6,0 m							7,65 *	7,65 *	7,52 *	6,10			7,54 *	6,01	7,56
4,5 m					10,82 *	10,82 *	8,72 *	8,42	7,83 *	5,98			7,71 *	5,19	8,19
3,0 m					13,90 *	12,04	10,12 *	7,99	8,48 *	5,78			7,49	4,78	8,50
1,5 m					16,03 *	11,40	11,37 *	7,63	8,89	5,60			7,32	4,65	8,54
0,0 m					16,68 *	11,19	12,13 *	7,42	8,75	5,47			7,55	4,76	8,31
-1,5 m			12,55 *	12,55 *	16,38 *	11,20	12,17	7,36	8,73	5,45			8,28	5,20	7,79
-3,0 m			20,72 *	20,72 *	15,19 *	11,36	11,47 *	7,46					9,61 *	6,21	6,90
-4,5 m			16,85 *	16,85 *	12,47 *	11,74							9,96 *	8,84	5,47

**Eendelige giek 6,25 m • Arm 3,1 m • Rupsplaat 600 mm • Contragewicht 5,4 t**

7,5 m													5,39 *	5,39 *	7,27
6,0 m							6,83 *	6,83 *	6,74 *	6,22			5,18 *	5,18 *	8,19
4,5 m					9,51 *	9,51 *	7,96 *	7,96 *	7,23 *	6,06			5,19 *	4,68	8,77
3,0 m					12,60 *	12,36	9,43 *	8,10	7,98 *	5,83	5,93 *	4,39	5,38 *	4,34	9,07
1,5 m					15,15 *	11,56	10,84 *	7,69	8,77 *	5,61	6,75 *	4,30	5,77 *	4,22	9,10
0,0 m					16,40 *	11,18	11,82 *	7,42	8,73	5,45			6,43 *	4,30	8,89
-1,5 m	8,62 *	8,62 *	12,28 *	12,28 *	16,55 *	11,09	12,11	7,30	8,65	5,37			7,36	4,63	8,40
-3,0 m	14,01 *	14,01 *	18,97 *	18,97 *	15,79 *	11,19	11,83 *	7,33	8,72	5,44			8,58	5,36	7,59
-4,5 m			19,17 *	19,17 *	13,81 *	11,47	10,16 *	7,56					9,40 *	7,05	6,32

**Tweedelige giek • Arm 2,5 m • Rupsplaat 600 mm • Contragewicht 5,9 t**

9,0 m					11,28 *	11,28 *							9,42 *	9,42 *	5,07
7,5 m					11,01 *	11,01 *	9,81 *	9,58					8,14 *	7,93	6,70
6,0 m			11,15 *	11,15 *	12,00 *	12,00 *	10,06 *	9,43	8,74 *	6,58			7,68 *	6,28	7,70
4,5 m					13,95 *	13,95 *	10,85 *	9,05	8,96 *	6,46			7,59 *	5,47	8,31
3,0 m							11,74 *	8,60	9,49 *	6,25			7,78 *	5,08	8,62
1,5 m							12,25 *	8,23	9,48	6,06			7,68	4,96	8,66
0,0 m					15,80 *	12,08	12,07 *	8,03	9,35	5,94			7,92	5,10	8,43
-1,5 m					14,00 *	12,12	11,02 *	7,99	8,39 *	5,94			7,50 *	5,56	7,92
-3,0 m					11,13 *	11,13 *	8,81 *	8,12					6,61 *	6,61	7,05



**Tweedelige giek • Arm 3,1 m • Rupsplaat 600 mm • Contragewicht 5,9 t**

9,0 m							6,10 *	6,10 *					6,01 *	6,01 *	6,02
7,5 m							8,34 *	8,34 *					5,32 *	5,32 *	7,43
6,0 m					8,71 *	8,71 *	9,12 *	9,12 *	8,16 *	6,70			5,04 *	5,04 *	8,35
4,5 m					12,92 *	12,92 *	10,27 *	9,20	8,49 *	6,53			4,97 *	4,93	8,92
3,0 m					15,19 *	13,26	11,29 *	8,72	9,05 *	6,30	6,79 *	4,77	5,08 *	4,60	9,20
1,5 m					16,50 *	12,43	12,04 *	8,29	9,50	6,07	7,24	4,68	5,35 *	4,50	9,24
0,0 m					16,31 *	12,07	12,16 *	8,02	9,32	5,91	6,24 *	4,62	5,84 *	4,60	9,03
-1,5 m			11,06 *	11,06 *	14,97 *	12,01	11,48 *	7,92	8,90 *	5,85			6,68 *	4,95	8,55
-3,0 m			15,35 *	15,35 *	12,56 *	12,14	9,80 *	7,98	7,11 *	5,94			6,48 *	5,72	7,75

**Tweedelige giek • Arm 3,75 m • Rupsplaat 600 mm • Contragewicht 5,9 t**

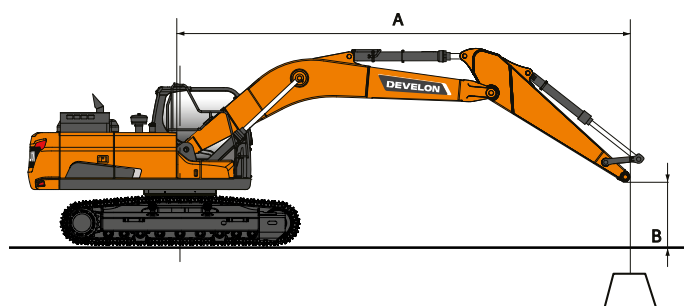
10,5 m					6,72 *	6,72 *							5,95 *	5,95 *	4,82
9,0 m							6,56 *	6,56 *					4,83 *	4,83 *	6,85
7,5 m							6,89 *	6,89 *	6,09 *	6,09 *			4,39 *	4,39 *	8,12
6,0 m							7,32 *	7,32 *	7,11 *	6,81			4,21 *	4,21 *	8,96
4,5 m			9,81 *	9,81 *	9,44 *	9,44 *	9,03 *	9,03 *	7,99 *	6,61	6,18 *	4,91	4,19 *	4,19 *	9,49
3,0 m					14,11 *	13,62	10,69 *	8,85	8,56 *	6,34	6,87 *	4,79	4,29 *	4,19	9,76
1,5 m					15,94 *	12,61	11,64 *	8,35	9,26 *	6,08	7,14 *	4,65	4,53 *	4,09	9,80
0,0 m					16,42 *	12,05	12,06 *	8,00	9,29	5,87	7,11	4,55	4,94 *	4,16	9,60
-1,5 m			11,18 *	11,18 *	15,63 *	11,86	11,75 *	7,83	9,16	5,76	7,04 *	4,52	5,63 *	4,43	9,15
-3,0 m			16,22 *	16,22 *	13,75 *	11,91	10,55 *	7,82	8,05 *	5,77			6,42 *	5,00	8,41
-4,5 m					10,53 *	10,53 *	8,06 *	7,98					5,59 *	5,59 *	7,28



: Nominale waarde over voorzijde  
: Nominale waarde rondom

- Hefvermogens zijn conform ISO 10567:2007(E).
- Het laadpunt is aan het uiteinde van de arm.
- \* = De nominale belastingen zijn gebaseerd op het hydraulisch vermogen.
- De vermelde nominale belasting komt niet boven 75% van de kantbelasting of 87% van het hydraulisch hefvermogen.
- Voor hefcapaciteit met bak trekt u het werkelijke gewicht van de bak af van de waarden.
- De aangegeven configuraties geven niet noodzakelijkerwijs de standaarduitrusting van de machine weer.

# HEFVERMOGENS

BREEDTE SMALLE RUPS: 3000 MM • ZONDER BAK

(EENHEID: 1000 KG)

A	1.5 m		3.0 m		4.5 m		6.0 m		7.5 m		9.0 m		Max. bereik		A
B															A

**Eendelige giek 6,25 m • Arm 2,5 m • Rupsplaat 600 mm • Contragewicht 5,4 t**

7,5 m								7,32 *	7,32 *					7,52 *	7,11	6,54
6,0 m								7,65 *	7,65 *	7,52 *	5,62			7,54 *	5,54	7,56
4,5 m					10,82 *	10,82 *		8,72 *	7,75	7,83 *	5,51			7,71 *	4,77	8,19
3,0 m					13,90 *	10,94		10,12 *	7,33	8,48 *	5,32			7,47	4,39	8,50
1,5 m					16,03 *	10,32		11,37 *	6,97	8,87	5,13			7,31	4,26	8,54
0,0 m					16,68 *	10,11		12,13 *	6,77	8,74	5,01			7,54	4,36	8,31
-1,5 m			12,55 *	12,55 *	16,38 *	10,12		12,15	6,71	8,71	4,99			8,27	4,76	7,79
-3,0 m			20,72 *	20,27	15,19 *	10,28		11,47 *	6,80					9,61 *	5,68	6,90
-4,5 m			16,85 *	16,85 *	12,47 *	10,64								9,96 *	8,07	5,47

**Eendelige giek 6,25 m • Arm 3,1 m • Rupsplaat 600 mm • Contragewicht 5,4 t**

7,5 m														5,39 *	5,39 *	7,27
6,0 m								6,83 *	6,83 *	6,74 *	5,74			5,18 *	4,91	8,19
4,5 m					9,51 *	9,51 *		7,96 *	7,88	7,23 *	5,58			5,19 *	4,30	8,77
3,0 m					12,60 *	11,25		9,43 *	7,44	7,98 *	5,36	5,93 *	4,03	5,38 *	3,98	9,07
1,5 m					15,15 *	10,47		10,84 *	7,03	8,77 *	5,14	6,75 *	3,94	5,77 *	3,87	9,10
0,0 m					16,40 *	10,10		11,82 *	6,76	8,72	4,98			6,43 *	3,94	8,89
-1,5 m	8,62 *	8,62 *	12,28 *	12,28 *	16,55 *	10,02		12,09	6,65	8,64	4,91			7,35	4,23	8,40
-3,0 m	14,01 *	14,01 *	18,97 *	18,97 *	15,79 *	10,11		11,83 *	6,68	8,70	4,97			8,57	4,90	7,59
-4,5 m			19,17 *	19,17 *	13,81 *	10,38		10,16 *	6,90					9,40 *	6,45	6,32

**Eendelige giek 6,25 m • Arm 3,75 m • Rupsplaat 600 mm • Contragewicht 5,4 t**

7,5 m										5,59 *	5,59 *			4,44 *	4,44 *	7,91
6,0 m										5,96 *	5,83			4,31 *	4,31 *	8,78
4,5 m								7,04 *	7,04 *	6,54 *	5,64	5,64 *	4,16	4,34 *	3,90	9,32
3,0 m					11,10 *	11,10 *		8,58 *	7,55	7,37 *	5,39	6,75 *	4,04	4,52 *	3,62	9,59
1,5 m					13,99 *	10,64		10,13 *	7,08	8,25 *	5,14	6,74	3,91	4,85 *	3,51	9,63
0,0 m			8,60 *	8,60 *	15,78 *	10,10		11,33 *	6,74	8,68	4,94	6,62	3,80	5,39 *	3,55	9,43
-1,5 m	8,56 *	8,56 *	12,29 *	12,29 *	16,43 *	9,90		11,98 *	6,56	8,55	4,82			6,29 *	3,78	8,97
-3,0 m	12,63 *	12,63 *	17,22 *	17,22 *	16,14 *	9,91		11,96 *	6,53	8,54	4,81			7,52	4,28	8,21
-4,5 m	17,58 *	17,58 *	21,13 *	19,87	14,78 *	10,10		11,01 *	6,66					8,92 *	5,37	7,06
-6,0 m			16,28 *	16,28 *	11,50 *	10,55								9,56 *	8,44	5,26

**Tweedelige giek • Arm 2,5 m • Rupsplaat 600 mm • Contragewicht 5,9 t**

9,0 m					11,28 *	11,28 *								9,42 *	9,42 *	5,07
7,5 m					11,01 *	11,01 *		9,81 *	8,48					8,14 *	7,00	6,70
6,0 m			11,15 *	11,15 *	12,00 *	12,00 *		10,06 *	8,33	8,74 *	5,79			7,68 *	5,52	7,70
4,5 m					13,95 *	12,22		10,85 *	7,96	8,96 *	5,67			7,59 *	4,79	8,31
3,0 m								11,74 *	7,52	9,33	5,47			7,53	4,43	8,62
1,5 m								12,25 *	7,15	9,12	5,28			7,38	4,32	8,66
0,0 m					15,80 *	10,38		12,07 *	6,96	8,99	5,17			7,62	4,43	8,43
-1,5 m					14,00 *	10,42		11,02 *	6,92	8,39 *	5,16			7,50 *	4,84	7,92
-3,0 m					11,13 *	10,63		8,81 *	7,05					6,61 *	5,75	7,05

**Tweedelige giek • Arm 3,1 m • Rupsplaat 600 mm • Contragewicht 5,9 t**

9,0 m								6,10 *	6,10 *					6,01 *	6,01 *	6,02
7,5 m								8,34 *	8,34 *					5,32 *	5,32 *	7,43
6,0 m					8,71 *	8,71 *		9,12 *	8,48	8,16 *	5,91			5,04 *	4,89	8,35
4,5 m					12,92 *	12,58		10,27 *	8,10	8,49 *	5,74			4,97 *	4,31	8,92
3,0 m					15,19 *	11,52		11,29 *	7,63	9,05 *	5,51	6,79 *	4,16	5,08 *	4,01	9,20
1,5 m					16,50 *	10,72		12,04 *	7,21	9,14	5,29	6,96	4,07	5,35 *	3,91	9,24
0,0 m					16,31 *	10,37		12,16 *	6,95	8,96	5,13	6,24 *	4,01	5,84 *	3,99	9,03
-1,5 m			11,06 *	11,06 *	14,97 *	10,31		11,48 *	6,85	8,90	5,08			6,68 *	4,30	8,55
-3,0 m			15,35 *	15,35 *	12,56 *	10,44		9,80 *	6,91	7,11 *	5,16			6,48 *	4,97	7,75

**Tweedelige giek • Arm 3,75 m • Rupsplaat 600 mm • Contragewicht 5,9 t**

10,5 m					6,72 *	6,72 *								5,95 *	5,95 *	4,82
9,0 m								6,56 *	6,56 *					4,83 *	4,83 *	6,85
7,5 m								6,89 *	6,89 *	6,09 *	6,08			4,39 *	4,39 *	8,12
6,0 m								7,32 *	7,32 *	7,11 *	6,01			4,21 *	4,21 *	8,96
4,5 m			9,81 *	9,81 *	9,44 *	9,44 *		9,03 *	8,26	7,99 *	5,82	6,18 *	4,30	4,19 *	3,90	9,49
3,0 m					14,11 *	11,86		10,69 *	7,76	8,56 *	5,56	6,87 *	4,17	4,29 *	3,64	9,76
1,5 m					15,94 *	10,89		11,64 *	7,27	9,16	5,29	6,95	4,04	4,53 *	3,54	9,80
0,0 m					16,42 *	10,35		12,06 *	6,93	8,93	5,09	6,83	3,94	4,94 *	3,60	9,60
-1,5 m			11,18 *	11,18 *	15,63 *	10,16		11,75 *	6,75	8,81	4,98	6,80	3,90	5,63 *	3,83	9,15
-3,0 m			16,22 *	16,22 *	13,75 *	10,21		10,55 *	6,75	8,05 *	4,99			6,42 *	4,33	8,41
-4,5 m					10,53 *	10,45		8,06 *	6,91					5,59 *	5,39	7,28



# STANDAARD UITRUSTING EN OPTIES

● Standaard ○ Optioneel

## Motor

- Develon, voldoet aan Stage V, nabehandelingstechnieken SCR, DOC en DPF
- Variabele turbocharger en tussenkoeler
- Automatisch stationair
- Automatische uitschakeling

## Hydraulisch systeem

- Debietregeneratie giek en arm
- Anti-terugslagkleppen zwenkinrichting
- Reservepoorten (klep)
- Debiet en druk in de hydraulische leidingen vanuit de cabine aan te passen
- Tiptoetsbediening power boost
- Slimme vermogensregeling (SPC)
- Leidingen voor breekhamer
- Cilinderdemping en afdichtingen om verontreinigingen buiten te houden
- Debiet en druk van de hulphydrauliek vanaf het instrumentenpaneel te regelen

## Cabine en interieur

- Drukgergelde, geluidsgeïsoleerde en CabSus gemonteerde cabine
- Verwarmde, verstelbare stoel met luchtvering en verstelbare hoofdsteun en armsteunen
- Airconditioning met klimaatregeling
- Openschuifbare voorruit met zonnescherm en uitneembare onderste voorruit
- Schuifraam links
- Parallele ruitenwissers boven en onder met intervalstand
- Regenkap
- Schakelaar voor achterrautverwarming
- Instelbare PPC polsbesturing voor arm, giek, bak en zwenken
- Proportionele regeling van hulphydrauliek voor aanbouwdelen via joysticks of pedalen
- Rijpedalen en hendels
- Jog shuttle schakelaar
- 8-inch lcd kleuren touchscreen
- Aanbouwdelen beheersysteem
- Draaiknop voor motortoerental
- Automatische rijsnelheid
- Vier bedrijfsmodi en vier werkmodi
- Elektrische claxon
- Plafondverlichting
- Bekerhouders
- Meerdere opbergruimtes (bijv. documenthouder onder stoel)
- Opbergvakken (voor gereedschap enz.)
- Thermobox
- Vlakke, grote, gemakkelijk schoon te maken vloer
- Sleutelloos starten (Develon Smart Key) en deuren op afstand vergrendelen/ontgrendelen
- Diefstalbeveiliging
- 12-volt stopcontact en USB-poorten
- Seriële communicatiepoort voor pc/laptop-interface
- Afstandsbediening aan-/uitschakelaar voor radio
- Luidsprekers en aansluitingen voor radio
- Radio + MP3 (stereo) met streamen via Bluetooth en handsfree telefoonsysteem
- Verwarmde, gekoelde en verstelbare stoel met luchtvering en verstelbare hoofdsteun en armsteunen

## Veiligheid

- Roll-over Protective Structure (ROPS)
- Veiligheidskleppen voor giek- en armcilinders
- Waarschuwing overbelasting
- Grote relingen op bovenbouw en treden
- Zwaailicht
- 360° panoramacamera
- Geperforeerde metalen antislipplaten
- Hydraulische vergrendelingshendel
- Veiligheidsglas

- Noodhamer
- Buitenspiegels links en rechts
- Brandstofdop en deksel met vergrendeling
- Accu-onderbrekingsschakelaar
- Herstartbeveiligingssysteem motor
- Parkeerrem
- Verlichtingspakket (4 werklampen voor, 2 achter op de cabine)
- Led-lampenpakket: 11 sterke ledlampen
- Noodstopsschakelaar motor en bedieningsschakelaar hydraulische pomp
- FOGS-cabine - bescherming boven- en voorkant cabine (ISO 10262)
- Bescherming voorruit boven en onder
- Ultrasonische detectie
- 2 extra ledlampen

## Overige

- Giek: 6245 mm, arm: 3100 mm, contragewicht: 5400 kg
- "DEVELON Fleet Management Web" telematicasysteem
- Automatische afsluiting brandstoftoevoer pomp
- Luchtfiler met dubbel element en stofafscheider met voorfilter volgens het cyclon-type
- Brandstofvoorfilter met sensor voor waterafscheider
- Stofkap voor radiator/oliekoeler
- Hydraulisch aangedreven ventilator voor oliekoeler
- Zelfdiagnosefunctie
- Dynamo (24 V, 80 A) - accu (2 × 12 V, 150 Ah)
- Hydrostatisch 2-rijsnelheden systeem met automatische schakeling
- Smering op afstand voor zwenkstraal en draaipunten werkgroep
- Er is een elektrische pomp om de brandstoffilters te primen.
- Armen: 2500 mm, 2850 mm zware uitvoering, 3100 mm zware uitvoering of 3750 mm
- Luchtcompressor
- Zijkantbescherming (Bij de NLC-versie is de transportbreedte door de zijkantbescherming 12 cm groter, maar de bescherming is eenvoudig te verwijderen.)
- Gieken: eendelig 6245 mm zware uitvoering met een contragewicht van 5400 kg of tweedelig (3245 mm onderste deel, 3050 mm bovenste deel) met een contragewicht van 5900 kg
- Heavy-duty bodemplaat
- Develon bakken: volledig aanbod bakken voor universeel, hard en rots
- Develon snelkoppelingen
- Hydraulische leidingen voor breker, snelkoppeling, kip- en roterende bakken
- Extra filter voor leiding breekhamer
- Zwevende giek
- Verwarming motorkoelvloeistof
- Oliegewassen luchtfiler
- Pedaal voor rechtuit rijden (niet in combinatie met tweedelige giek)
- Automatisch smeersysteem
- Alarm voor rijden en zwenken
- Dubbel pompdebiet

## Onderstel

- X-frame met hydraulische rupsspanner
- Normale rupsbeschermkappen
- Gesmeerde en afgedichte rupsschakels
- 3-ribs rupsplaat van 600 mm
- Smal onderstel
- Dubbele rupsbeschermkappen
- Rupsbeschermkappen over de volle lengte
- 2-ribs rupsplaat van 600 mm
- 700, 800 en 850 mm drieribs rupsplaat



## WERKTERREIN BEHEREN

## EFFICIËNT WERKEN BEHEREN

## PREVENTIEF ONDERHOUD

## PROACTIEVE SERVICE

### TREND BEDRIJFSUREN

Totaal aantal bedrijfsuren en bedrijfsuren per modus

### BRANDSTOFVERBRUIK\*

Brandstofniveau en -verbruik

### LOCATIE

GPS en geo-fence

### RAPPORTEN

Bedrijfsrapport en gebruik

### WAARSCHUWINGEN EN MELDINGEN

Detecteren van machinewaarschuwingen, losse antenne, geo-/tijd-fence

### BEHEER FILTERS EN OLIE

Preventief onderhoud door items periodiek te vervangen

### TELEMATICA-AANSLUITING

Er is een aansluiting aanwezig om machinegegevens te downloaden.

### TELECOMMUNICATIE

Develon biedt twee communicatiemodi (mobiel, satelliet) voor een maximale dekking.

### DEVELON FLEET MANAGEMENT WEB

Gebruikers kunnen de machinestatus via Develon Fleet Management Web bewaken.

# OPTIONELE AANBOUWDELEN

Er is voor uw Develon graafmachine een groot aantal aanbouwdelen beschikbaar. Door uit onze aanbouwdelen te kiezen weet u zeker dat u de optimale prestaties krijgt bij een laag geluidsniveau.



**DEVELON H-KLASSE BAKKEN  
(GRONDVERZET)**



**DEVELON G-KLASSE BAKKEN  
(ECONOMY)**



**NIVELLEERBAKKEN**



**DEVELON S-KLASSE BAKKEN  
(ZACHTE ROTSEN)**



**PENSNELKOPPELINGEN**



**DEVELON POLIEPGRIJPERS**



**DEVELON X-KLASSE BAKKEN  
(ALLE TYPEN ROTSEN)**



**DEVELON HYDRAULISCHE  
BREEKHAMERS**



**DEVELON SORTEEGRIJPERS**



# LIJST MET UITRUSTINGSSTUKKEN

● Standaard ○ Optioneel

## DX300LC-7K

- Universele pensnelkoppeling
- Set van 2 pennen Ø65 mm voor aanbouwdelen
- Develon H-klasse bak (grondverzet), breedte 642 mm, inhoud 0,31 m<sup>3</sup>, 4 heavy duty tanden
- Develon H-klasse bak (grondverzet), breedte 642 mm, inhoud 0,31 m<sup>3</sup>, 4 ESCO-tanden
- Develon H-klasse bak (grondverzet), breedte 792 mm, inhoud 0,42 m<sup>3</sup>, 4 heavy duty tanden
- Develon H-klasse bak (grondverzet), breedte 942 mm, inhoud 0,52 m<sup>3</sup>, 5 heavy duty tanden
- Develon H-klasse bak (grondverzet), breedte 942 mm, inhoud 0,52 m<sup>3</sup>, 5 ESCO-tanden
- Develon H-klasse bak (grondverzet), breedte 1042 mm, inhoud 0,60 m<sup>3</sup>, 5 heavy duty tanden
- Develon H-klasse bak (grondverzet), breedte 1142 mm, inhoud 0,67 m<sup>3</sup>, 5 heavy duty tanden
- Develon H-klasse bak (grondverzet), breedte 1142 mm, inhoud 0,67 m<sup>3</sup>, 5 ESCO-tanden
- Develon H-klasse bak (grondverzet), breedte 1242 mm, inhoud 0,74 m<sup>3</sup>, 6 heavy duty tanden
- Develon G-klasse bak (economy), breedte 540 mm, inhoud 0,24 m<sup>3</sup>, 3 universele tanden
- Develon G-klasse bak (economy), breedte 825 mm, inhoud 0,39 m<sup>3</sup>, 4 universele tanden
- Develon G-klasse bak (economy), breedte 911 mm, inhoud 0,45 m<sup>3</sup>, 5 universele tanden
- Develon G-klasse bak (economy), breedte 996 mm, inhoud 0,51 m<sup>3</sup>, 5 universele tanden
- Develon G-klasse bak (economy), breedte 1086 mm, inhoud 0,59 m<sup>3</sup>, 5 universele tanden
- Develon G-klasse bak (economy), breedte 1344 mm, inhoud 0,76 m<sup>3</sup>, 6 universele tanden
- Geith nivelleerbak, 0,470 m<sup>3</sup>, breedte 1200 mm
- Geith nivelleerbak, 0,600 m<sup>3</sup>, breedte 1500 mm
- Geith nivelleerbak, 0,730 m<sup>3</sup>, breedte 1800 mm
- Geith nivelleerbak, 0,810 m<sup>3</sup>, breedte 2000 mm
- Set 1800 mm opschroefbare rand 230104-01012
- Sorteergrijper MG14, 450l, 360° rotatie, kaakbreedte 900 mm
- Develon hydraulische breekhamer HB15FH, 350-700 slagen per minuut, 120 dB
- Geith heavy duty bak, 0,225 m<sup>3</sup>, breedte 450 mm, 3 tanden
- Geith heavy duty bak, 0,330 m<sup>3</sup>, breedte 600 mm, 3 tanden
- Geith heavy duty bak, 0,435 m<sup>3</sup>, breedte 750 mm, 4 tanden
- Geith heavy duty bak, 0,540 m<sup>3</sup>, breedte 900 mm, 5 tanden
- Geith heavy duty bak, 0,645 m<sup>3</sup>, breedte 1050 mm, 5 tanden
- Geith heavy duty bak, 0,750 m<sup>3</sup>, breedte 1200 mm, 5 tanden
- Geith rotsbak, 0,225 m<sup>3</sup>, breedte 450 mm, 3 tanden
- Geith rotsbak, 0,330 m<sup>3</sup>, breedte 600 mm, 3 tanden
- Geith rotsbak, 0,435 m<sup>3</sup>, breedte 750 mm, 4 tanden
- Geith rotsbak, 0,540 m<sup>3</sup>, breedte 900 mm, 5 tanden
- Geith rotsbak, 0,645 m<sup>3</sup>, breedte 1050 mm, 5 tanden
- Geith rotsbak, 0,750 m<sup>3</sup>, breedte 1200 mm, 5 tanden

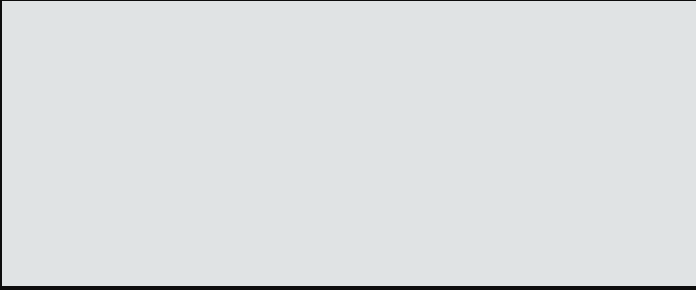

# Powered by Innovation

ONTDEK MEER:  
DX300LC-7K

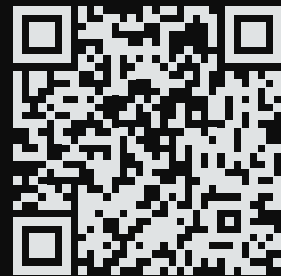

# DEVELON

HD Hyundai Infracore Europe s.r.o.  
IBC - Pobřežní 620/3, 186 00 Praha 8-Karlín  
Czech Republic

©2023 DEVELON D4600655-NL (08-23)

Bepaalde specificaties zijn gebaseerd op technische berekeningen en niet op daadwerkelijke metingen. Specificaties worden alleen gegeven voor vergelijkingsdoeleinden en kunnen zonder kennisgeving worden gewijzigd. Specificatie(s) voor uw Develon machine kunnen afwijken vanwege normale variaties in ontwerp, productie, werkomstandigheden en andere factoren. Afbeeldingen van Develon producten kunnen van de standaarduitvoering afwijken.